

SCV115AS



Aile	Şarap soğutucu
Kurulum	Bağımsız
Buz çözme	Otomatik
Soğutma tipi	Fan destekli
Menteşe tipi	Standart
Menteşe pozisyonu	Sol



Şarap mahzeni bölmesi özellikleri



Sabit raf sayısı	1
Çıkarılabilir raf sayısı	5
Çıkarılabilir ve katlanabilir raf sayısı	1
Raf malzemesi	Ahşap
Ayarlanabilir raflar	Evet
İç ışık türü	Led
Hava filtresi	Aktif karbon filtre

Programlar / Fonksiyonlar



Kontrol ayarı	Kontrol tuşları	Kontrol kilidi	Evet
Kumandalar	Dış, alt sokette	Sıcaklık Alarmı	Evet
Ekran	7 basamaklı LED	Kapısı açık alarmı	Evet

Teknik özellikler

Sıcaklığı ayarlanabilir alanlar	2	Soğutucu gaz tipi	R600a
Sıcaklık aralığı	5-22 °C	Soğutucu Akışkan Miktarı (gr)	80 g
Sıcaklık kontrolü tipi	Elektronik	Foam agent	Cyclopentane
Anti-UV kapı camı	Evet	Buzdolabının arkasındaki metal panel	Metal
Entegre ısıtma elemanı	Evet	Ayarlanabilir ayak	2 Ön
Kompresör sayısı	1	Kapı açma tipi	Kulplu
Kompresör tipi	Düşük titreşimli kompresör		

Performans / Enerji Etiketleri - Düzen. 2019





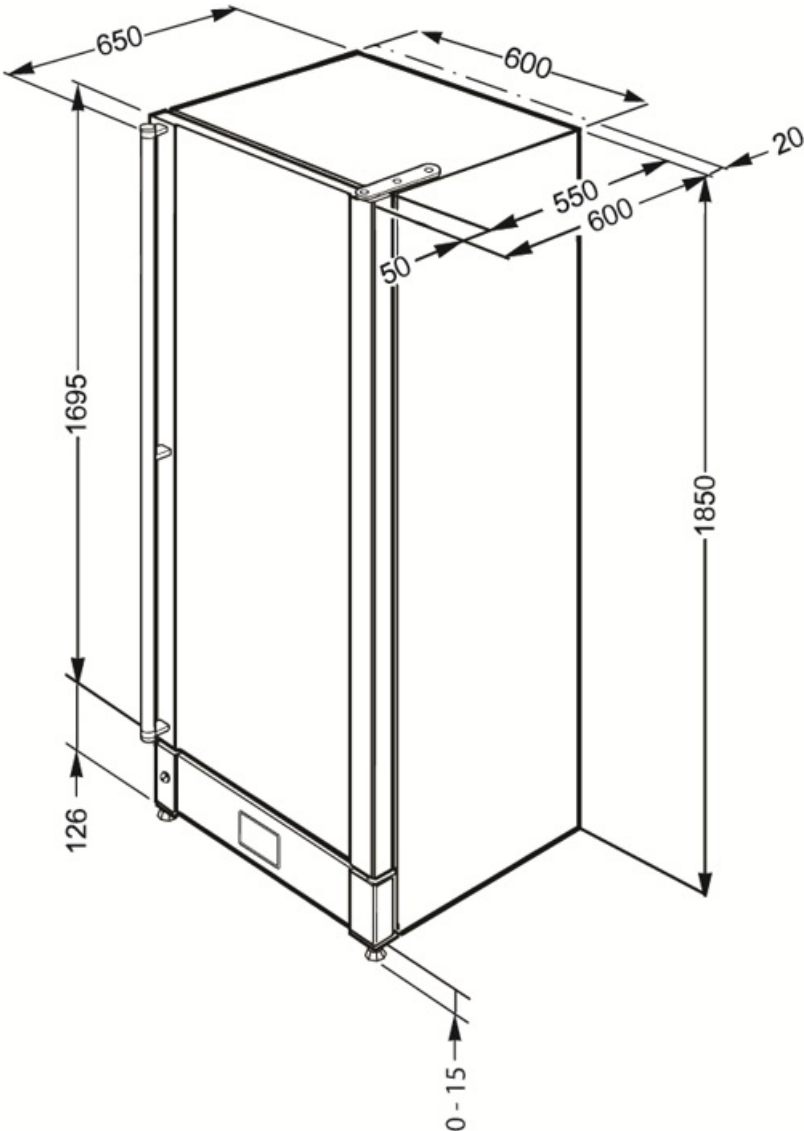

			
Yıllık enerji tüketimi	181 kWh/a	Soğutma bölme(ler)in ve dondurulmamış bölme(ler)in hacimlerinin toplamı	368 l
Enerji verimliliği sınıfı	G	İklim sınıfları	SN, N, ST
Havadaki akustik gürültü emisyon sınıfı	D	EEl	179 %
Toplam net hacim	368 l	Gürültü seviyesi	42 dB(A) re 1 pW

Elektrik Bağlantısı

Elektrik bağlantısı derecesi	200 W	Frekans (Hz)	50 Hz
Akım	1 A	Fiş	(F;E) Schuko
Voltaj (V)	220-240 V		



Symbols glossary

-  Otomatik defrost sistemi, düzenli aralıklarla otomatik olarak defrost yaparak çalışarak defrost ihtiyacını tamamen ortadan kaldırır.
-  LED ekran: seçilen programları, fonksiyonları, seçenekleri ve çevrim bitimine kalan süreyi gösteren ekrandır.
-  Parmak izi tutmaz paslanmaz çelik: Parmak izi tutmaz paslanmaz çelik, paslanmaz çeliğin yeni olduğu kadar iyi görünmesini de sağlar.
-  Enerji verimliliği sınıfı G
-  A: Ürün ailesine bağlı olarak A+++'dan D / G'ye kadar ölçülen ürün kurutma performansı
-  Havalandırma: Soğutucu bölümünde soğuk havanın zorla dağıtılması, buzdolabı içinde eşit sıcaklık dağılımına izin verir
-  LED iç aydınlatma: Cihazın içini aydınlatmanın daha enerji verimli ve uzun ömürlü bir yoludur.