

## SCV115G



<b>Встановлення</b>	Встановлюваний окремо
<b>Рекомендуемая ширина</b>	До 60
<b>Рекомендуемая высота</b>	160 - 200
<b>Розморожування</b>	Автоматична
<b>Тип охолодження</b>	Статичний Вентильований
<b>Кріплення фасадів</b>	Стандартний
<b>Дверний упор</b>	Права



## Налаштування відсіку Cantina



<b>Кількість фіксованих полиць</b>	1
<b>Дерев'яні висувні полиці</b>	5
<b>Кількість висувних і відкидних полиць</b>	1
<b>Кількість ламп</b>	1
<b>Матеріал полиць</b>	Дерево
<b>Регульовані полиці</b>	Так
<b>Тип внутрішнього підсвічування</b>	LED
<b>Повітряний фільтр</b>	Фільтр з активованим вугіллям

## Управління і функції



<b>Налаштування управління</b>	Кнопки	<b>Блокування управління</b>	Так
<b>Управління</b>	Внутрішнє	<b>Сигнал підвищення температури</b>	Так
<b>Дисплей</b>	7-значний LED	<b>Сигнал при відкритих дверцятах</b>	Так

## Технічні характеристики

<b>Зони з регулюванням температури</b>	2	<b>Тип компресора</b>	Компресор зі зниженою вібрацією
<b>Діапазон температури</b>	5-22 °C	<b>Тип холодоагенту</b>	R600a
		<b>Піноутворювач</b>	Циклопентан

<b>Тип контролю температури</b>	Електронний	<b>Металлическая задняя панель холодильника</b>	Метал
<b>Скляні двері із захистом від УФ-променів</b>	Так	<b>Регульовані ніжки</b>	2 фронтальні
<b>Інтегрований нагрівальний елемент</b>	Так	<b>Тип відкриття дверцят</b>	3 ручкою
<b>Кількість компресорів</b>	1		

## Енергоефективність





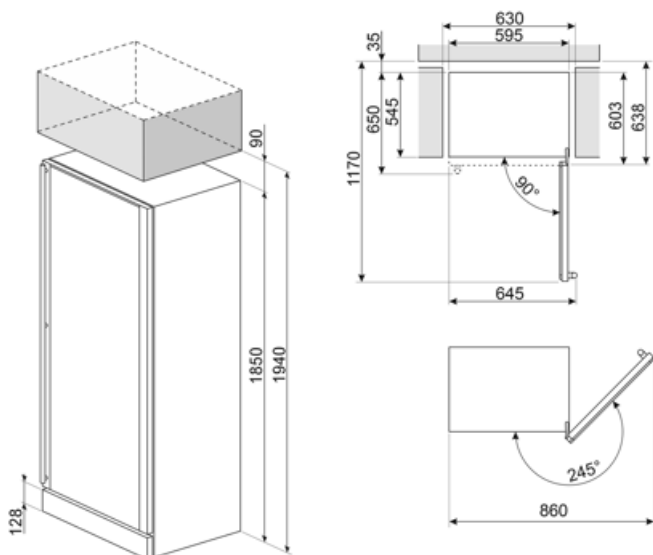

<b>Максимальна місткість</b>	197	<b>Сумма объемов холодильного отделения и незамерзающего отделения</b>	368 л
<b>Годовое энергопотребление</b>	173 кВт/год	<b>Кліматичний клас</b>	SN, N, ST
<b>Клас енергоефективності</b>	G	<b>ЕЕІ</b>	171 %
<b>Класс эмиссии воздушного акустического шума</b>	C	<b>Рівень шуму</b>	39 дБ(А) re 1пВт
<b>Полный объем</b>	368 л		

## Електричне підключення

<b>Номинальная мощность</b>	200 Вт	<b>Частота струму (Гц)</b>	50-60 Гц
<b>Сила струму (А)</b>	1 А	<b>Тип електричної вилки</b>	Европейская вилка для переменного тока
<b>Напряга (В)</b>	220-240 В		



## Symbols glossary

- |  |   |   |  |
|--|---|---|--|
|  | Автоматическое размораживание: работает за счет автоматического оттаивания через равные промежутки времени, что исключает необходимость размораживание прибора в целом. |  | Класс энергоэффективности G  |
|  | Цифровой дисплей: для отображения выбранных программ, функций и опций, а также времени до конца цикла.  |  | Вентилируемый: принудительное распределение холодного воздуха в холодильном отделении, что обеспечивает равномерное распределение температуры внутри холодильника. |
|  | Нержавеющая сталь с защитой от отпечатков пальцев: защита от отпечатков пальцев сохраняет внешний вид нержавеющей стали.  |  | Светодиодное внутреннее освещение: более энергоэффективный и долговечный способ освещения внутреннего пространства прибора.  |