

SCV115GS



Installation	Fritstående
Referencebredde	Indtil 60
Referencehøjde	160 - 200
Optøning	Automatisk
Køletype	Ventilatorassisteret
Hængseltype	Standard
Hængselposition	Venstre



Vinkælder, rumfunktioner



Antal faste hylder	1
Antal flytbare hylder	5
Antallet af flyt- og foldbare hylder	1
Antal lamper	1
Hylder, materiale	Træ
Justerbare hylder	Ja
Type af internt lys	Led
Luftfilter	Aktivt kulfilter:

Programmer / funktioner



Betjeningsindstillinger	Betjeningsknapper	Betjeningslås	Ja
Betjeninger	Indre, i kælderrummet	Temperaturalarm	Ja
Display	7 cifre, LED	Låge åben alarm	Ja

Tekniske egenskaber

Justerbare temperaturzoner	2	Kompressortype	Lav vibration kompressor
Temperaturinterval	5-22 °C	Kølemiddelgas, type	R600a
Temperaturstyringstype	Elektronisk	Ventileringsmiddel	Cyklopentan
Anti-UV lågeglast	Ja	Metalpanel på bagsiden af køleskabet	Metal
Integreret varmeelement	Ja	Justerbare fødder	2 Front

Antal kompressorer	1	Døråbning type	med håndtag
--------------------	---	----------------	-------------

Ydeevne / Energimærke - Reg. 2019





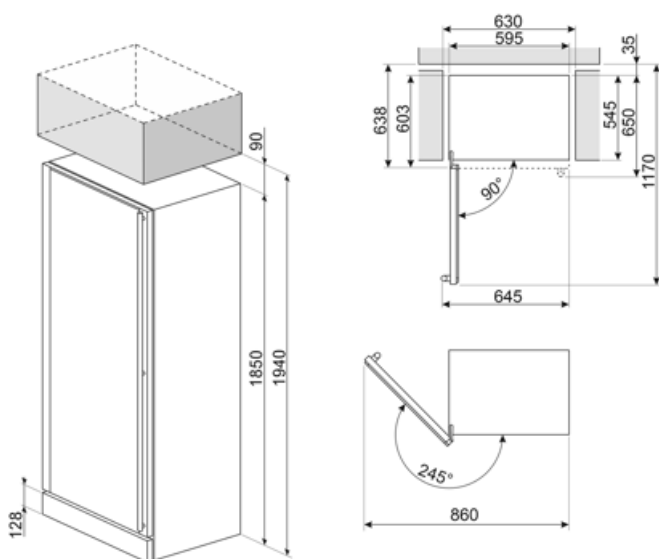

G			
Maksimal lagerkapacitet (flasker 0,75lt)	197	Summen af mængderne i kølerummet (ne) og det (de) frosne rum	368 l
Årligt strømforbrug	173 kWh/a	Klimaklasse	SN, N, ST
Energieffektivitetsklasse	G	EEl	171 %
Luftbåren akustisk støjemissionsklasse	C	Lydniveau	39 dB(A) re 1 pW
Samlet nettovolumen	368 l		

Elektrisk tilslutning

Elektrisk klassificering	200 W	Frekvens (Hz)	50-60 Hz
Nuværende	1 A	Stik	(F;E) Schuko
Spænding (V)	220-240 V		



Symbols glossary

- | | | | |
|----------------------------------------------------------------------------------|-------------------------------------------------------------------------------------------------------------------------------------------------|-----------------------------------------------------------------------------------|----------------------------------------------------------------------------------------------------------------|
|  | Det automatiske afrimningssystem fungerer ved automatisk afrimning med regelmæssige intervaller, hvilket eliminerer behovet for afrimning helt. |  | LED-display: for at vise programmer, valgte funktioner og valgmuligheder og tid til slutningen af cyklusen. |
|  | Ventileret: Tvungen fordeling af kold luft i køleskabet, hvilket muliggør en jævn temperaturfordeling i køleskabet. |  | Fingeraftrykssikkert rustfrit stål: Fingeraftrykssikkert rustfrit stål får rustfrit stål til at se ud som nyt. |
|  | LED indvendig belysning: er en mere energieffektiv og langvarig måde at belyse apparatets indre på. |  | Energieffektivitetsklasse G |