

SCV115GS



Installatie	Vrijstaand
Referentie breedte	Until 60
Referentie hoogte	160 - 200
Ontdooien	Automatisch
Type koeling	Geventileerd
Type scharnier	Standaard
Positie scharnier	Links



Kenmerken van het wijnklimaatkastgedeelte



Aantal vaste leggers	1
Aantal uitneembare leggers	5
Aantal uitneembare en opvouwbare leggers	1
Aantal lampen	1
Materiaal leggers	Hout
Verstelbare leggers	Ja
Type binnenverlichting	Led
Koolstoffilter	Actief koolstoffilter

Programs/Functions



Regeling bediening	Bedieningsknoppen	Kinderbeveiliging	Ja
Bediening	Inner, in the cellar compartment	Temperatuuralarm	Ja
Display	7 digits LED	Alarm deur open	Ja

Technische specificaties

Instelbare temperatuurzones	2	Type compressor	Compressor met laag trillingsniveau
Temperatuur instelbaar	5-22 °C	Type koelmiddel	R600a
Type temperatuurcontrole	Elektronisch	Schuimmiddel	Cyclopentaan

Anti-UV deurglas	Ja	Metalen paneel achterop de koelkast	Plaatstaal
Geïntegreerd verwarmingselement	Ja	verstelbare poten	2 voor
Aantal compressoren	1	Deur openen	Met handgreep

Performance / Energy Label - Reg. 2019





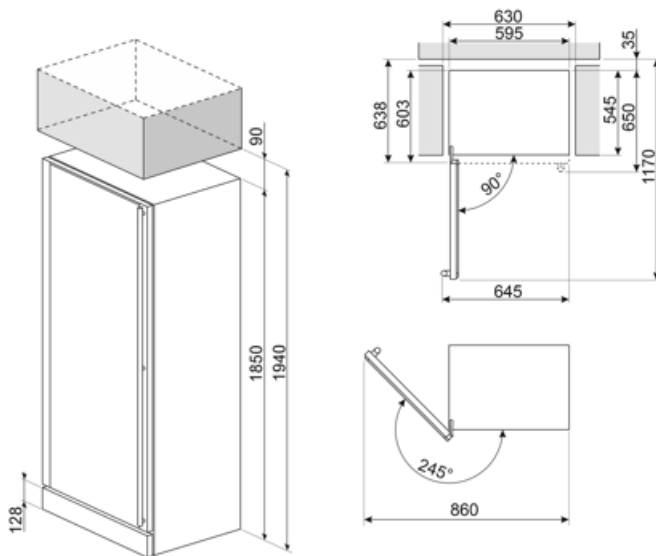

			
Max. capaciteit (flessen van 0,75 l)	197	Netto inhoud koelcompartiment(en)	368 l
Jaarlijks energieverbruik	173 kWh/a	Klimaatklasse	SN, N, ST
Energie-efficiëntieklasse	G	EEl	171 %
Geluidsniveau klasse	C	Geluidsniveau	39 dB(A) re 1 pW
Totaal netto inhoud	368 l		

Elektrische aansluiting

Aansluitwaarde	200 W	Frequentie (Hz)	50-60 Hz
Stroom (A)	1 A	Stekker	(F;E) Schuko
Spanning (V)	220-240 V		



Symbols glossary

- | | | | |
|--|---|---|---|
|  | Het automatische ontdooisysteem werkt door automatisch te ontdoeien met regelmatige tussenpozen, waardoor ontdoeien helemaal niet nodig is. |  | Energy efficiency class G |
|  | LED-display: toont de geselecteerde programma's, functies en opties en de tijd tot het einde van de cyclus. |  | Geventileerd: geforceerde distributie van koude lucht in het koelgedeelte, waardoor een gelijkmatige temperatuurverdeling in de koelkast mogelijk is. |
|  | Vingerafdrukbestendig roestvrij staal: Vingerafdrukbestendig roestvrij staal zorgt ervoor dat roestvrij staal er zo goed als nieuw uitziet. |  | Led-binnenverlichting: is een meer energie-efficiënte en duurzame manier om de binnenkant van het apparaat te verlichten. |