

SCV115GS



Instalare	Independent
Lățimea de referință	Până la 60 de ani
Înălțimea de referință	160-200
Dezghețare	Automat
Tip răcire	Ventilator asistat
Tip balama	Standard
Poziție balama	Stânga



Caracteristicile compartimentului cramă



Numărul de rafturi fixe	1
Numărul de rafturi detașabile	5
Numărul de rafturi detașabile și pliabile	1
No. of lights	1
Material rafturi	Lemn
Rafturi reglabile	Da
Tip de lumină interioară	LED
Filtru de aer	Filtru cărbune activat

Programe/funcții



Setare control	Butoane de control	Blocare control	Da
Comenzi	Interior, în compartimentul pivniței	Alarmă temperatură	Da
Afișaj	LED cu 7 cifre	Alarmă pentru ușă deschisă	Da

Caracteristici tehnice

Zone de temperatură reglabile	2	Tip compresor:	Compresor cu vibrații scăzute
Interval de temperatură	5-22 °C	Tip gaz agent frigorific	R600a
Tip de control al temperaturii	Electronic	Foam agent	Cyclopentane

Geamuri anti-UV	Da	Panou metalic pe spatele frigiderului	Metal
Element de încălzire integrat	Da	Picioare reglabile	2 față
Numărul de compresoare	1	Tipul de deschidere a ușii	Cu mâner

Etichetă performanță/energie – Reg. 2019





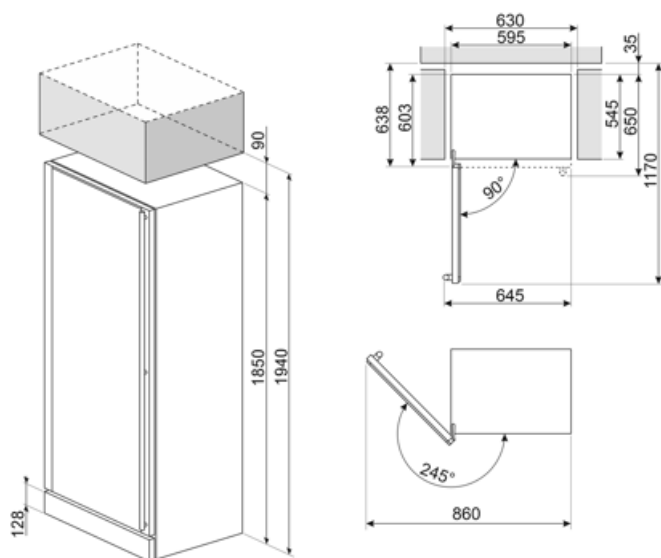

G			
Capacitate maximă (sticle 0,75 l)	197	Suma volumelor compartimentului (compartimentelor) de refrigerare și ale compartimentului (compartimentelor) necongelat(e)	368 l
Consumul anual de energie	173 kWh/a	Clasa climatică	SN, N, ST
Clasa de eficiență energetică	G	IEE	171 %
Clasa emisiilor de zgomot transmis prin aer	C	Nivel de zgomot	39 dB(A) re 1 pW
Volum net total	368 l		

Conexiune electrică

Ștecher	(F; E) Schuko	Tensiune (V)	220-240 V
Valoarea nominală a conexiunii electrice	200 W	Frecvență (Hz)	50-60 Hz
Curent	1 A		



Symbols glossary

- | | | | |
|--|--|---|--|
|  | Sistemul automat de dezghețare funcționează prin dezghețare automată la intervale regulate, eliminând complet necesitatea dezghețării. |  | Clasa de eficiență energetică G |
|  | Afișaj cu LED-uri: pentru a afișa programele, funcțiile și opțiunile selectate și timpul până la sfârșitul ciclului. |  | Ventilat Distribuția forțată a aerului rece în compartimentul frigiderului, care permite distribuția uniformă a temperaturii în frigider. |
|  | Oțel inoxidabil rezistent la amprentă: Oțelul inoxidabil rezistent la amprentă menține aspectul oțelului inoxidabil ca nou. |  | Iluminatul interior CU LED-URI: este o modalitate mai eficientă din punct de vedere energetic și de lungă durată de iluminare a interiorului aparatului. |

Benefit (TT)

External handle

Handle with sober and elegant aesthetics, for easy door opening

UV-protected door glass

The UV-protected door glass protects the bottles from the passage of light into the wine cooler for impeccable storage

Display Shelf

The repositionable display shelf ensures that the best bottles are always in view, with the possibility of displaying magnum bottles as well

LED lights

LED lights ensure perfect multi-level visibility inside the wine cooler

Activated charcoal air filter

The activated charcoal air filter ensures excellent quality of the air and is easy to maintain

Low-vibration compressor

The low-vibration compressor avoids exposing the bottles to prolonged vibrations, which could compromise the quality of the wine