

# SD7185CSD2P1

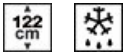

<b>Семейство продуктов</b>	Холодильник
<b>Установка</b>	Встраиваемый
<b>Категория</b>	Однодверный
<b>Ниша для встраивания</b>	122
<b>Тип охлаждения</b>	Статический
<b>Разморозка</b>	Автоматическая
<b>Тип петель (шарнира)</b>	Жесткое крепление
<b>Дверной упор</b>	Справа
<b>Дверь перенавешиваемая</b>	Да
<b>EAN-код</b>	8017709252182



## Эстетика



<b>Эстетика</b>	Универсальный	<b>Логотип</b>	Шелкография
<b>Цвет</b>	Белый	<b>Цвет профиля на полках дверцы</b>	Серебристый
<b>Дизайн</b>	Плоский	<b>Цвет профиля на выдвижных ящиках</b>	Серебристый
<b>Материал боковин</b>	Сталь	<b>Цвет профиля на стеклянных полках</b>	Хромированный
<b>Цвет боковин</b>	Белый	<b>Дисплей</b>	LCD-дисплей с сенсорным управлением

## Характеристики холодильного отделения



<b>Количество регулируемых полок</b>	3	<b>Крышка ящика для овощей</b>	Да
<b>Количество ящиков для овощей и фруктов</b>	2	<b>Тип крышки ящика для овощей и фруктов</b>	Стекло
<b>Тип регулируемых полок</b>	Стекло	<b>Внутренняя подсветка холодильного отделения</b>	Да
<b>Тип ящика для овощей и фруктов</b>	Стандартный	<b>Тип подсветки холодильного отделения</b>	LED

## Дверца холодильного отделения

Количество полок с прозрачной крышкой	1	Количество полок для бутылок	1
Количество регулируемых полок на дверце	2		

## Другие характеристики холодильного отделения

Аксессуары	1 слайдер, -, Подставка для яиц
------------	---------------------------------

## Характеристики морозильного отделения

Внутренняя морозильная камера	Да
-------------------------------	----

## Другие технические характеристики

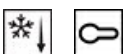

<b>Функции на дисплее</b>	Быстрая заморозка, Быстрое охлаждение, Блокировка управления, Акустический сигнал при повышении температуры, Таймер охлаждения
<b>Аксессуары для морозильной камеры</b>	Форма для льда
<b>Световая индикация при повышении температуры</b>	Да
<b>Акустический сигнал при открытой дверце</b>	Да
<b>Акустический сигнал при повышении температуры</b>	Да
<b>Тип контроля температуры</b>	Электромеханический
<b>Количество компрессоров</b>	1
<b>Тип хладагента</b>	R600a
<b>Тип компрессора</b>	Стандартный
<b>Количество хладагента (г)</b>	37 г
<b>Максимальный вес верхней дверцы (холодильника)</b>	18 кг
<b>Вспенивающий агент</b>	Циклопентан

## Производительность / Энергопотребление - НОВЫЙ регламент







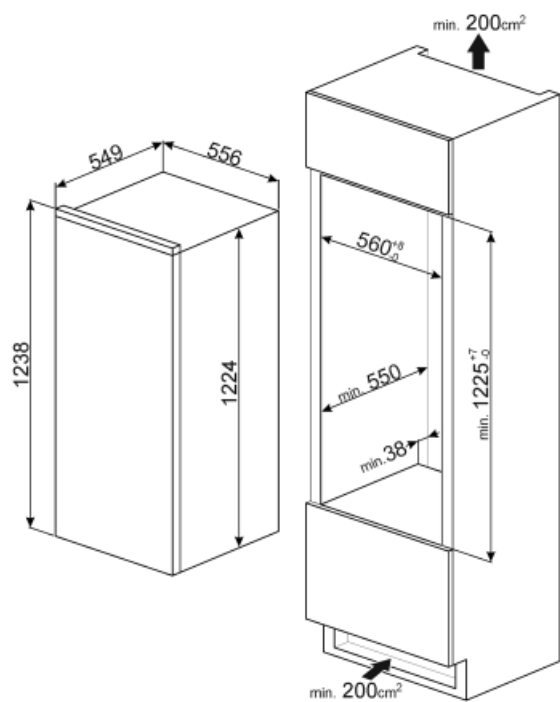

Эмиссия воздушного акустического шума	35 дБ(А) re 1пВт
---------------------------------------	------------------

## Электрическое подключение

<b>Тип электрической вилки</b>	(F;E) Schuko	<b>Напряжение</b>	230-240 В
<b>Номинальная мощность</b>	130 Вт	<b>Частота тока</b>	50 Гц
<b>Сила тока</b>	1 А	<b>Длина электрического кабеля</b>	240 см



## Symbols glossary (ТТ)

	Морозильная камера 4 **** для лучшей сохранности продуктов.		А++: класс энергоэффективности А++ помогает сэкономить до 20% энергии по сравнению с классом А. Гарантируется максимальная производительность при минимальном потреблении.
	Автоматическое размораживание: работает за счет автоматического оттаивания через равные промежутки времени, что исключает необходимость размораживание прибора в целом.		Блокировка управления: некоторые модели оснащены устройством для блокировки управления, чтобы не было возможности случайно изменить программу/ цикл приготовления, включить или выключить прибор.
	LCD-дисплей: для оптимизации производительности и упрощения использования прибора.		Быстрая заморозка: функция быстрого замораживания снижает температуру в камере, если активировать ее за несколько часов до использования.
	Светодиодное внутреннее освещение: более энергоэффективный и долговечный способ освещения внутреннего пространства прибора.		Высота ниши для встраивания