

SE232TD1



Skupina výrobků
Vestavěný typ
Detail
Elektrické napájení
Typ
EAN kód

Varná deska
Ultra nízký profil nebo plně zapuštěná
30 cm
Elektřina
Keramická
8017709312022



Aesthetics



Estetika	Universale
Barva	Černá
Povrchová úprava	Sklo
Materiál	Sklo
Typ skla	Keramická
Skleněný okraj	Straight edge
Typ nastavení ovládní	Digi Touch
Barvy LED	Červená
Poloha ovládacího knoflíku	Přední
Barva sítotisku	Šedá

Programy/funkce

Počet keramických varných zón	2
Hlavní vypínač zapnout/vypnout	Ano
Úrovně výkonu	9
Celkový počet varných zón	2

Možnosti



Výřez pracovní desky 490x270 mm
Časovač ukončení vaření 2
Minutka 1

Možnost předvádění v showroomu Ano

Zámek ovládacích prvků/Bezpečnost dětí Ano

Technické parametry



Zadní střední - Keramická – dvojitá - 1.70 kW - Ø 12.0 - Ø 18.0 cm

Přední střední - Keramická – jediná - 1.20 kW - Ø 14.5 cm

Automatické vypnutí při přehřátí Ano

Indikátor zbytkového tepla Ano

Automatické vypnutí při přetečení Ano

Elektrické připojení

Jmenovitý příkon elektrického připojení (W) 2900 W

Kmitočet (Hz) 50/60 Hz

Stávající 13 A

Power supply cable length 130 cm

Napětí (V) 220-240 V

Terminal box 3 poles

Typ elektrického kabelu Jednofázové a dvoufázové

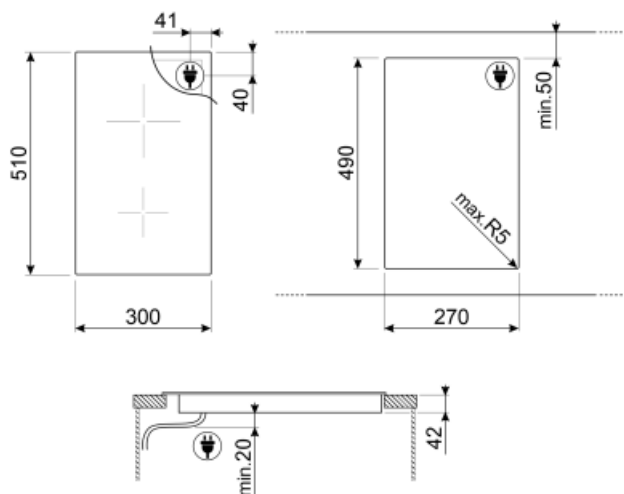







Not included accessories



SCRP

Stěrka na indukční a keramické varné desky a teppanyaki

Symbols glossary (TT)

- | | | | |
|--|--|---|---|
|  | Dětský zámek: některé modely jsou vybaveny zařízením pro uzamčení programu/cyklu, takže jej nelze omylem změnit. |  | Ochrana proti přehřátí: Bezpečnostní systém, který automaticky vypne varnou desku v případě přehřátí řídicí jednotky. |
|  | Sklokeramika: Spodní část varné desky je vyrobena ze sklokeramiky. Ohřev je prováděno topnými články Hi-Light. |  | Ochrana proti přeplnění: Speciální ochrana proti přeplnění vypne kamna v případě přetečení kapalin. |
|  | Indikace zbytkového tepla: Po vypnutí sklokeramické varné desky indikátor zbytkového tepla ukazuje, která z varných zón je stále horká. Když teplota klesne pod 60 °C, indikátor zhasne. |  | Časovač: Všechny keramické varné desky mají časovač, který automaticky ukončí vaření po předem nastaveném čase. |
|  | Dotykové ovládání | | |