

# SE263TD1



Famille	Table de cuisson
Type d'encastrement	Semi-affleurant ou affleurant
Dimension	60 cm
Alimentation	Electrique
Type	Vitroc�ramique
Code EAN	8017709312046



## Esth tique



Esth�tique	Universel
Couleur	Noir
Finition	Verre
Mat�riau	Verre
Type de verre	C�ramique
Bord de la vitre	Droit
Type de commandes	Commandes sensibles
Couleur des LED	Rouge
Position des commandes	Frontal
Couleur de la s�rigraphie	Gris

## Programmes / Fonctions

Nombre de foyers vitroc�ramiques	3
Touche principale on/off	Oui
Niveaux de puissance	9
Nombre total de foyers	3

## Options



Encastrement	490x560 mm	Indicateur temps r�sidual	Oui
Minuterie fin de cuisson	3	Mode Expo	Oui
Minuteur	1		

Signal sonore fin de cuisson

Oui

Verrouillage commandes / Sécurité enfant

Oui

## Technologie



Arrière gauche - Vitrocéramique - simple - 1.80 kW - Ø 18.0 cm

Avant gauche - Vitrocéramique - simple - 1.20 kW - Ø 14.5 cm

Droit central - Vitrocéramique - double - 2.40 kW - Ø21.0 - Ø 27.0 cm

Auto-arrêt en cas de surchauffe

Oui

Affichage chaleur résiduelle

Oui

Auto-arrêt en cas de débordement

Oui

## Raccordement électrique

Puissance nominale 5400 W

Intensité 25 A

Tension 220-240 V

Tension 2 380-415 V

Type de câble d'alimentation installé Mono et biphasé

Fréquence 50/60 Hz

Longueur du câble d'alimentation 130 cm

Borne de raccordement 4 pôles

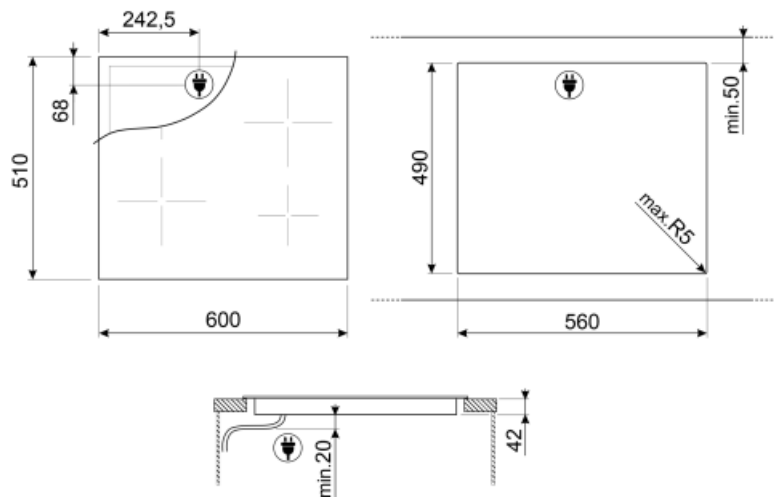

---

## Not included accessories









---



### SCRP

Grattoir de nettoyage anti-rayures - pour tables de cuisson induction et vitroc ramique, ainsi que teppan yaki

## Symbols glossary (TT)

	Verrouillage commandes : L'option verrouillage des commandes, présente sur différents types de produits, permet de verrouiller toutes les fonctions et programmes sélectionnés ainsi que les commandes, pour une sécurité totale, notamment en présence d'enfants.		Anti-surchauffe : Le système anti-surchauffe provoque l'arrêt automatique lorsque les températures dépassent les températures de sécurité.
	Plan vitrocéramique : Le plan vitrocéramique est à la fois très pratique et esthétique.		Sécurité antidébordement : Le dispositif de sécurité anti-débordement spécial coupe la plaque de cuisson en cas de débordement de liquide.
	Indicateur de chaleur résiduelle : Après avoir éteint la zone de cuisson, l'indicateur de chaleur résiduelle indique si la zone est encore chaude, l'utilisant ainsi pour garder les aliments au chaud. Lorsque la température est tombée en dessous de 60°C, la lumière s'éteint.		Temps écoulé : Cette fonction vous permet de contrôler le temps écoulé depuis le début d'un processus de cuisson.
	Minuterie : La minuterie permet de programmer l'extinction des zones de cuisson après un temps de fonctionnement réglé, variant de 1 à 99 minutes. Une fois la période préréglée écoulée, la plaque s'éteint et un signal sonore est activé.		Commandes tactiles