

SE332EB

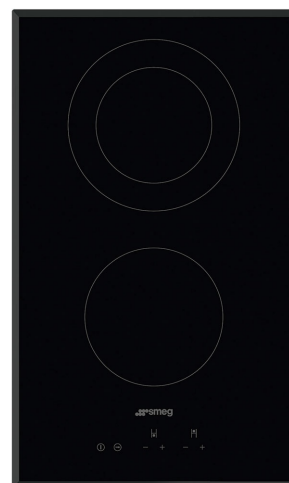

Сімейство продуктів
Вбудовування
Розміри
Джерело живлення
Тип
Код EAN

Варильна поверхня
Ультранизький профіль
30 см
Електричний
Керамічна
8017709233723



Естетика



Естетика	Универсальный
Колір	Чорний
Отделка	Скло
Матеріал	Скло
Тип скла	Керамічне скло
Тип краю скла	Скошений край
Управління	Сенсорне управління
Розташування перемикачів	Фронтальне
Колір серіографії	Сірий

Програми/ Функції



Кількість зон приготування	2
Кількість керамічних зон приготування	2
Кількість зон приготування з функцією BOOSTER	2
Головний перемикач вкл./викл.	Так
Рівні потужності	9

Опції



Стандартный вырез 490x270 мм

Блокування управління Так

Підтримання тепла	Так	Швидкий старт	Так
Режим Showroom	Так		

Технічні характеристики



Передня центральна - Керамічна- одинарна - 1.20 кВт - Ø 14.8 см

Задня центральна - Керамічна - подвійна - 0.70 - 1.70 кВт - Ø 12.4 - Ø 18.4 см

Автоматичне відключення при перегріванні	Так	Індикатор залишкового тепла	Так
Автоматичне відключення при проливанні	Так		

Електричне підключення

Номинальна потужність	2900 Вт	Частота струму (Гц)	50/60 Гц
Сила струму (А)	13 А	Довжина електричного кабелю (см)	120 см
Напруга (В)	220-240 В	Клемна коробка	3 полюси
Тип електричного кабелю	Однофазний		

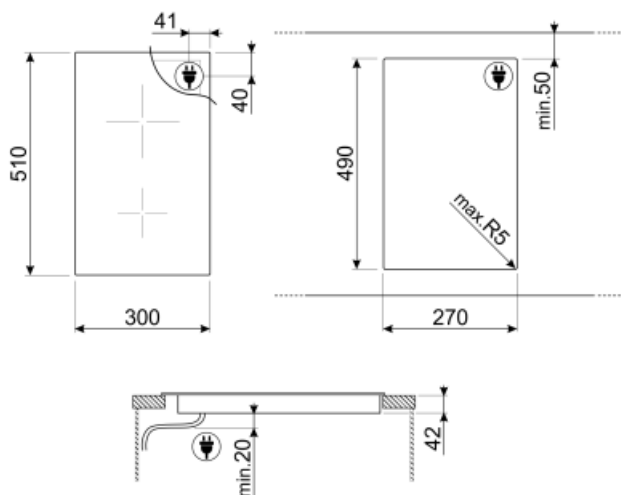











Not included accessories



SCRP

Скребок для индукционных и стеклокерамических варочных панелей, а также теппаняки

Symbols glossary (TT)

	Booster: опция позволяет зоне работать на полную мощность, когда требуется очень интенсивное приготовление.		Ультранизкий профиль: установка изделия с плоским краем - высота 1 мм.
	Блокировка управления: некоторые модели оснащены устройством для блокировки управления, чтобы не было возможности случайно изменить программу/ цикл приготовления, включить или выключить прибор.		Функция поддержания тепла: поддерживает приготовленные блюда в горячем состоянии. В этом режиме зона нагрева работает с минимальной мощностью 120 минут, а затем автоматически отключается.
	Защита от перегрева: система безопасности, которая автоматически отключает варочную панель в случае перегрева блока управления.		Стеклокерамика: основание варочной панели изготовлено из стеклокерамики. Нагрев осуществляется нагревательными элементами Hi-Light.
	: специальная защита от перелива отключает варочную панель при переливании жидкости.		Быстрый старт: выбранная температура достигается быстрее. Нагревательный элемент работает на максимальной мощности, пока не будет достигнута нужная температура.
	Индикация остаточного тепла: после выключения стеклокерамической варочной панели индикатор остаточного тепла показывает, какая из зон нагрева все еще остается горячей. Когда температура опускается ниже 60°C, индикатор гаснет.		Сенсорное управление