

SE363ETB



Семейство продуктов	Варочная поверхность
Тип встраивания	Ультранизкий профиль
Размеры	60 см
Источник питания	Электрический
Тип	Стеклокерамическая варочная панель
Международный артикул (EAN-код)	8017709234744



Эстетика



Эстетика	Универсальный
Цвет	Черный
Отделка	Стекло
Материал	Стекло
Тип стекла	Стеклокерамика
Тип края стекла	Скошенный край
Тип управления	Цифровой дисплей с сенсорными кнопками
Расположение переключателей	Фронтальное
Логотип	Шелкография
Цвет сериографии	Серый

Программы/ функции



Количество электрических зон приготовления	3
Количество зон приготовления с функцией максимальный нагрев	3
Главный переключатель вкл./выкл.	Да
Уровни мощности	9
Количество зон приготовления	3

Опции



Стандартный вырез	490x560 мм	Индикация оставшегося времени	Да
Функция Поддержание тепла	Да	Режим ограничения мощности - пошаговый	2800, 4000 Вт
Таймер окончания приготовления	3	Демонстрационный режим	Да
Таймер поминутный	1	Блокировка управления	Да
Акустический сигнал окончания приготовления	Да	Быстрый старт	Да

Технические характеристики



Фронтальная левая - Керамическая- одинарная - 1.80 кВт - Ø 18.4 см

Задняя левая - Керамическая - одинарная - 1.20 кВт - Ø 14.8 см

Правая - Керамическая - тройная - 1.05 - 1.95 - 2.70 кВт - Ø 15.0 - Ø 21.6 - Ø 28.8 см

Автоматическое отключение при перегреве	Да	Индикация остаточного тепла	Да
Автоматическое отключение при пролипании	Да		

Электрическое подключение

Номинальная мощность	5700 Вт	Частота тока	50/60 Гц
Сила тока	25 А	Длина электрического кабеля	150 см
Напряжение	220-240 В	Клеммная коробка	6 полюсов
Напряжение 2	380-415 В	Тип электрической вилки	Нет

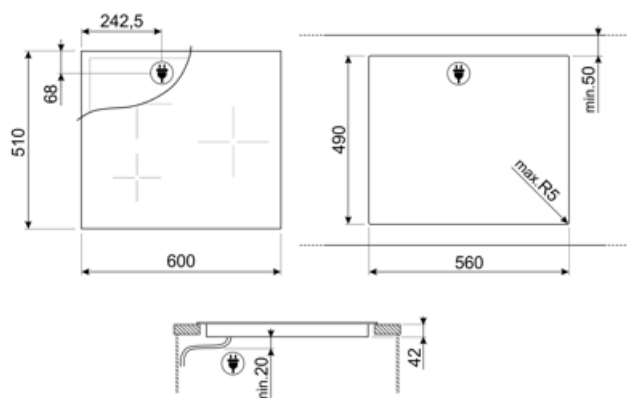







Совместимые Аксессуары



SCRP

Скребок для индукционных и стеклокерамических варочных панелей, а также теплянки

Symbols glossary

	Максимальный нагрев: опция позволяет зоне работать на полную мощность, когда требуется очень интенсивное приготовление.		Ультранизкий профиль: установка изделия с плоским краем - высота 1 мм.
	Блокировка управления: некоторые модели оснащены устройством для блокировки управления, чтобы не было возможности случайно изменить программу/ цикл приготовления, включить или выключить прибор.		Режим ограничения потребляемой мощности: опция позволяет ограничить потребляемую мощность прибора.
	Функция поддержания тепла: поддерживает приготовленные блюда в горячем состоянии. В этом режиме зона нагрева работает с минимальной мощностью 120 минут, а затем автоматически отключается.		Защита от перегрева: система безопасности, которая автоматически отключает варочную панель в случае перегрева блока управления.
	Стеклокерамика: основание варочной панели изготовлено из стеклокерамики. Нагрев осуществляется электрическими нагревательными элементами.		: специальная защита от перелива отключает варочную панель при переливании жидкости.
	Быстрый старт: выбранная температура достигается быстрее. Нагревательный элемент работает на максимальной мощности, пока не будет достигнута нужная температура.		Индикация остаточного тепла: после выключения стеклокерамической варочной панели индикатор остаточного тепла показывает, какая из зон нагрева все еще остается горячей. Когда температура опускается ниже 60°C, индикатор гаснет.
	Истекшее время: показывает, как долго конфорка использовалась.		Таймер: все стеклокерамические варочные панели с сенсорным управлением имеют таймер, который автоматически завершает приготовление через заданное время.
	Сенсорное управление		