

SE364EMTB



Семейство продуктов

Тип встраивания

Размеры

Источник питания

Тип

EAN-код

Варочная поверхность

Ультранизкий профиль

60 см

Электрический

Стеклокерамическая варочная панель

8017709234768



Эстетика



Эстетика

Цвет

Отделка

Материал

Тип стекла

Тип края стекла

Тип управления

Расположение переключателей

Цвет сериографии

Универсальный

Черный

Стекло

Стекло

Стеклокерамика

Скошенный край

Digi Touch

Фронтальное

Серый

Программы/ функции



Количество зон приготовления

4

Количество зон приготовления Hi-Light

4

Количество зон приготовления с функцией BOOSTER

4

Главный переключатель вкл./выкл.

Да

Уровни мощности

9

Опции



Стандартный вырез

490x560 мм

Функция Поддержание тепла	Да	Режим ограничения мощности	Да
Таймер окончания приготовления	4	Режим ограничения мощности - пошаговый	2800, 4000 Вт
Таймер поминутный	1	Режим Showroom	Да
Акустический сигнал окончания приготовления	Да	Блокировка управления	Да
Индикация оставшегося времени	Да	Быстрый старт	Да

Технические характеристики



Фронтальная левая - Керамическая - двойная - 0.80 - 2.00 кВт - Ø 12.4 - Ø 18.4 см

Задняя левая - Керамическая - одинарная - 1.20 кВт - Ø 14.8 см

Задняя правая - Стеклокерамическая - овальное расширение - 1.10 - 2.00 кВт - Ø 14.8 - 25.3x14.8 см

Фронтальная правая - Керамическая - одинарная - 1.20 кВт - Ø 14.8 см

Автоматическое отключение при перегреве	Да	Индикация остаточного тепла	Да
Автоматическое отключение при проливании	Да		

Электрическое подключение

Номинальная мощность	6400 Вт	Дополнительные способы подключения	Да, двух- или трехфазное
Сила тока	19 А	Частота тока	50/60 Гц
Напряжение	220-240 В	Длина электрического кабеля	150 см
Напряжение 2	380-415 В	Клеммная коробка	6 полюсов
Тип электрического кабеля	Однофазное		

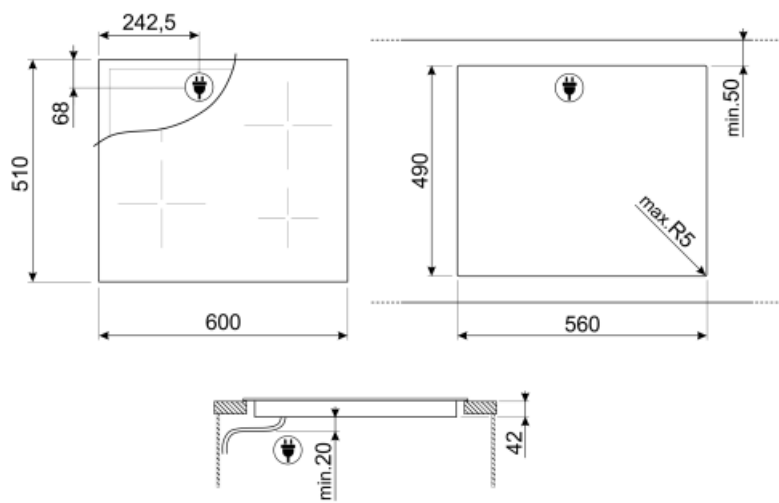













Not included accessories



SCRP

Скребок для индукционных и стеклокерамических варочных панелей, а также теппаняки

Symbols glossary (TT)

	Booster: опция позволяет зоне работать на полную мощность, когда требуется очень интенсивное приготовление.		Ультранизкий профиль: установка изделия с плоским краем - высота 1 мм.
	Блокировка управления: некоторые модели оснащены устройством для блокировки управления, чтобы не было возможности случайно изменить программу/ цикл приготовления, включить или выключить прибор.		ECO-logic: опция позволяет ограничить потребляемую мощность прибора.
	Функция поддержания тепла: поддерживает приготовленные блюда в горячем состоянии. В этом режиме зона нагрева работает с минимальной мощностью 120 минут, а затем автоматически отключается.		Защита от перегрева: система безопасности, которая автоматически отключает варочную панель в случае перегрева блока управления.
	Стеклокерамика: основание варочной панели изготовлено из стеклокерамики. Нагрев осуществляется нагревательными элементами Hi-Light.		: специальная защита от перелива отключает варочную панель при переливании жидкости.
	Быстрый старт: выбранная температура достигается быстрее. Нагревательный элемент работает на максимальной мощности, пока не будет достигнута нужная температура.		Индикация остаточного тепла: после выключения стеклокерамической варочной панели индикатор остаточного тепла показывает, какая из зон нагрева все еще остается горячей. Когда температура опускается ниже 60°C, индикатор гаснет.
	Истекшее время: показывает, как долго конфорка использовалась.		Таймер: все стеклокерамические варочные панели с сенсорным управлением имеют таймер, который автоматически завершает приготовление через заданное время.
	Сенсорное управление		