

SE364EMTB



Сімейство продуктів
Вбудовування
Розміри
Джерело живлення
Тип
Код EAN

Варильна поверхня
Ультранизький профіль
60 см
Електричний
Керамічна
8017709234768



Естетика



Естетика	Универсальный
Колір	Чорний
Оздоблення	Скло
Матеріал	Скло
Тип скла	Керамічне скло
Тип краю скла	Скошений край
Тип управління	Сенсорне управління
Розташування перемикачів	Фронтальне
Колір серіографії	Сірий

Програми/ Функції



Кількість зон приготування	4
Кількість керамічних зон приготування	4
Кількість зон приготування з функцією BOOSTER	4
Головний перемикач вкл./викл.	Так
Рівні потужності	9

Опції



Стандартный вырез 490x560 мм

**Режим ограничения
потужності** Так

Підтримання тепла	Так	Режим обмеження потужності - покрокова	2800, 4000 Вт
Таймер закінчення приготування	4	Режим Showroom	Так
Таймер	1	Блокування управління	Так
Акустичний сигнал закінчення приготування	Так	Швидкий старт	Так
Індикатор залишкового часу	Так		

Технічні характеристики



Передня ліва - Керамічна - подвійна - 0.80 - 2.00 кВт - Ø 12.4 - Ø 18.4 см

Задня ліва - Керамічна - одинарна - 1.20 кВт - Ø 14.8 см

Задня права - Керамічна - овальне розширення - 1.10 - 2.00 кВт - Ø 14.8 - 25.3x14.8 см

Передня права - Керамічна - одинарна - 1.20 кВт - Ø 14.8 см

Автоматичне відключення при перегріванні	Так	Індикатор залишкового тепла	Так
Автоматичне відключення при проливанні	Так		

Електричне підключення

Номінальна потужність	6400 Вт	Тип електричного кабелю	Да, двух- или трехфазное
Сила струму (А)	19 А	Частота струму (Гц)	50/60 Гц
Напруга (В)	220-240 В	Довжина електричного кабелю (см)	150 см
Напруга 2 (В)	380-415 В	Клемна коробка	6 полюсів
Тип електричного кабелю	Так, однофазний		

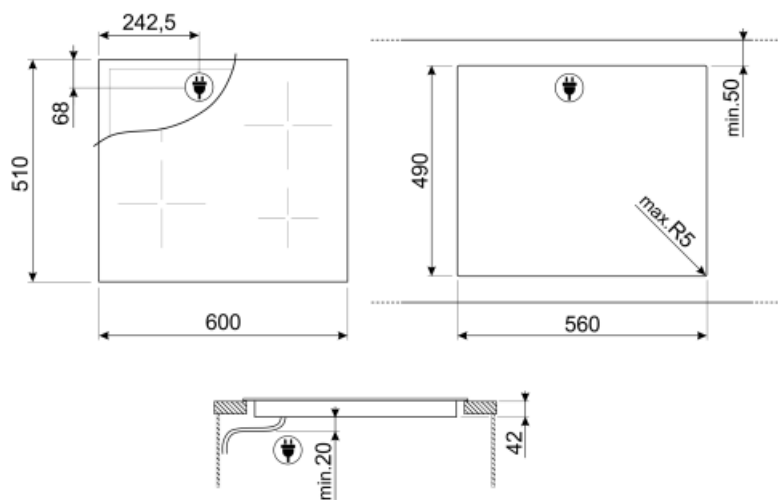













Not included accessories



SCRP

Скребок для индукционных и стеклокерамических варочных панелей, а также теппаняки

Symbols glossary (ТТ)

	Booster: опция позволяет зоне работать на полную мощность, когда требуется очень интенсивное приготовление.		Ультранизкий профиль: установка изделия с плоским краем - высота 1 мм.
	Блокировка управления: некоторые модели оснащены устройством для блокировки управления, чтобы не было возможности случайно изменить программу/ цикл приготовления, включить или выключить прибор.		ECO-logic: опция позволяет ограничить потребляемую мощность прибора.
	Функция поддержания тепла: поддерживает приготовленные блюда в горячем состоянии. В этом режиме зона нагрева работает с минимальной мощностью 120 минут, а затем автоматически отключается.		Сенсорное управление
	Защита от перегрева: система безопасности, которая автоматически отключает варочную панель в случае перегрева блока управления.		Стеклокерамика: основание варочной панели изготовлено из стеклокерамики. Нагрев осуществляется нагревательными элементами Hi-Light.
	: специальная защита от перелива отключает варочную панель при переливании жидкости.		Быстрый старт: выбранная температура достигается быстрее. Нагревательный элемент работает на максимальной мощности, пока не будет достигнута нужная температура.
	Индикация остаточного тепла: после выключения стеклокерамической варочной панели индикатор остаточного тепла показывает, какая из зон нагрева все еще остается горячей. Когда температура опускается ниже 60°C, индикатор гаснет.		Истекшее время: показывает, как долго конфорка использовалась.
	Таймер: все стеклокерамические варочные панели с сенсорным управлением имеют таймер, который автоматически завершает приготовление через заданное время.		