

## SE364ETB



Product Family  
Built-in type  
Dimensions  
Power supply  
Type  
EAN code

Hob  
Ultra-low profile  
60 cm  
Electric  
Ceramic  
8017709234737



## Aesthetics



Aesthetic	Universal
Colour	Black
Acabamento	Glass
Material	Glass
Glass type	Ceramic
Glass edge	Angled edge
Type of control setting	Touch controls
Slider	No
Control knob position	Front
Serigraphy colour	Grey

## Program / Functions



No. of ceramic cook zones	4
No. of cooking zones with booster	4
Main on/off switch	Yes
Power levels	9
Total no. of cook zones	4

## Options



Corte padrão

490x560 mm

End of cooking alarm

Yes

<b>Auto-boiling Function</b>	No	<b>Residual time indicator</b>	Yes
<b>Simmering Function</b>	No	<b>Limited Power</b>	Yes
<b>Keep warm automatic function</b>	Yes	<b>Consumption Mode</b>	
<b>Melting/Low temperature cooking function</b>	No	<b>Limited Power Consumption Mode in W</b>	2800, 4000 W
<b>End cooking timer</b>	4	<b>Showroom Demo Option</b>	Yes
<b>Pause option</b>	No	<b>Control Lock / Child Safety</b>	Yes
<b>Minute minder</b>	1	<b>Quick start</b>	Yes

## Technical Features



Front-left - Ceramic - Single - 1.80 kW - Ø 18.4 cm  
 Rear-left - Ceramic - Single - 1.20 kW - Ø 14.8 cm  
 Rear-right - Ceramic - Double - 1.00 - 2.20 kW - Ø 14.8 - Ø 21.4 cm  
 Front-right - Ceramic - Single - 1.20 kW - Ø 14.8 cm

<b>Automatic switch off when overheat</b>	Yes	<b>Residual heat indicator</b>	Yes
<b>Automatic switch off when overflow</b>	Yes		

## Electrical Connection

<b>Plug</b>	No	<b>Type of electric cable</b>	Double universal
<b>Electrical connection rating (W)</b>	6400 W	<b>Type of electric cable supplied</b>	Yes, Three and Single/Two-phase
<b>Current</b>	19 A	<b>Frequency (Hz)</b>	50/60 Hz
<b>Voltage (V)</b>	220-240 V	<b>Comprimento do cabo de alimentação</b>	150 cm
<b>Voltage 2 (V)</b>	380-415 V	<b>Placa de bornes</b>	6 polos
<b>Type of electric cable</b>	No	<b>Ficha elétrica</b>	No

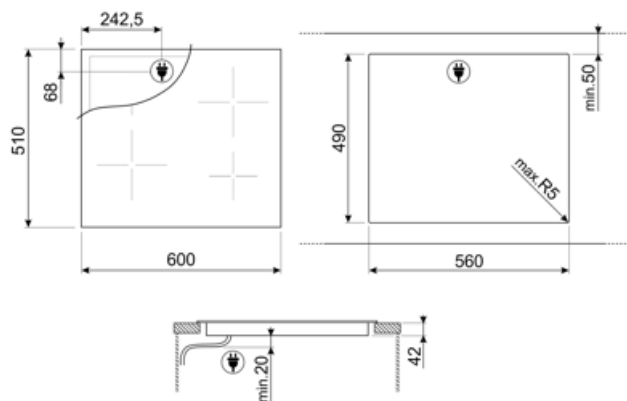

## Compatible Accessories









---



**SCRP**

Placas de indução e de cerâmica e raspador teppanyaki

## Symbols glossary

	Impulsionador de potência: opção permite que a zona funcione em potência máxima quando é necessário cozinhar muito intensamente.		Perfil ultra baixo: Instalação de produto com borda plana - altura de 1 mm.
	Bloqueio para crianças: alguns modelos estão equipados com um dispositivo para bloquear o programa/ciclo para que não possa ser acidentalmente alterado.		Touch Control
	ECO-logic: opção permite-lhe restringir o limite de potência da poupança de energia real do aparelho.		Mantenha a função quente: Mantenha a função quente mantém o alimento cozido aquecido. Neste modo, a zona de aquecimento funciona a uma capacidade mínima de 120 minutos e, em seguida, desliga-se automaticamente.
	Protecção contra o sobreaquecimento: O sistema de segurança que desliga automaticamente a placa em caso de sobreaquecimento da unidade de controle.		Vidro cerâmico: A base da placa é feita de cerâmica de vidro. O aquecimento é realizado pelos elementos de aquecimento Hi-Light.
	Protecção especial contra transbordamento: A protecção especial contra transbordamento desliga o fogão na presença de transbordamento de líquidos.		Função de arranque rápido: a temperatura escolhida é atingida mais rapidamente. O elemento de aquecimento funciona na potência máxima até que a temperatura certa seja atingida.
	Indicação de calor residual: Depois de a placa de cerâmica de vidro ter sido desligada, o indicador de calor residual mostra qual das zonas de aquecimento ainda permanece quente. Quando a temperatura cai abaixo de 60°C, o indicador se apaga.		Tempo decorrido: mostra há quanto tempo a zona de cozedura está em uso.
	Temporizador: Todas as placas de cerâmica têm um temporizador que termina automaticamente o cozimento após um tempo predefinido.		