

## SE364ETD



**Семейство продуктов**

**Тип встраивания**

**Размеры**

**Источник питания**

**Тип**

**EAN-код**

Варочная поверхность

Ультранизкий профиль или вровень со столешницей

60 см

Электрический

Стеклокерамическая варочная панель

8017709233730

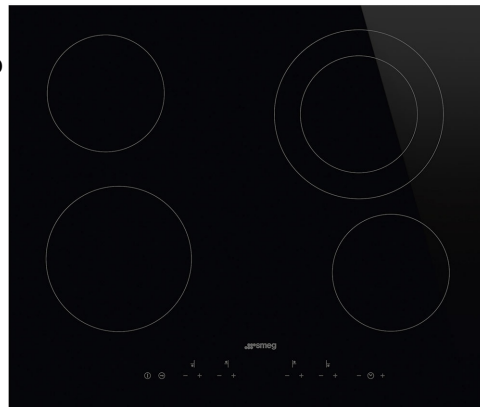

## Эстетика



**Эстетика**

**Цвет**

**Отделка**

**Материал**

**Тип стекла**

**Тип края стекла**

**Тип управления**

**Расположение переключателей**

**Цвет сериографии**

Универсальный

Черный

Стекло

Стекло

Стеклокерамика

Прямой край

Digi Touch

Фронтальное

Серый

## Программы/ функции



**Количество зон приготовления**

4

**Количество зон приготовления Hi-Light**

4

**Количество зон приготовления с функцией BOOSTER**

4

**Главный переключатель вкл./выкл.**

Да

**Уровни мощности**

9

## Опции



**Стандартный вырез**

490x560 мм

<b>Функция Поддержание тепла</b>	Да	<b>Режим ограничения мощности</b>	Да
<b>Таймер окончания приготовления</b>	4	<b>Режим ограничения мощности - пошаговый</b>	2800, 4000 Вт
<b>Таймер поминутный</b>	1	<b>Режим Showroom</b>	Да
<b>Акустический сигнал окончания приготовления</b>	Да	<b>Блокировка управления</b>	Да
<b>Индикация оставшегося времени</b>	Да	<b>Быстрый старт</b>	Да

## Технические характеристики



Фронтальная левая - Керамическая- одинарная - 1.80 кВт - Ø 18.4 см

Задняя левая - Керамическая - одинарная - 1.20 кВт - Ø 14.8 см

Задняя правая - Керамическая - двойная - 1.00 - 2.20 кВт - Ø 14.8 - Ø 21.4 см

Фронтальная правая - Керамическая - одинарная - 1.20 кВт - Ø 14.8 см

<b>Автоматическое отключение при перегреве</b>	Да	<b>Индикация остаточного тепла</b>	Да
<b>Автоматическое отключение при проливании</b>	Да		

## Электрическое подключение

<b>Номинальная мощность</b>	6400 Вт	<b>Тип поставляемого электрического кабеля</b>	Универсальный (для одно- и трех- фазного подключения)
<b>Сила тока</b>	19 А	<b>Частота тока</b>	50/60 Гц
<b>Напряжение</b>	220-240 В	<b>Длина электрического кабеля</b>	150 см
<b>Напряжение 2</b>	380-415 В	<b>Клеммная коробка</b>	6 полюсов
<b>Дополнительные способы подключения</b>	Универсальный (для одно- и трех- фазного подключения)		

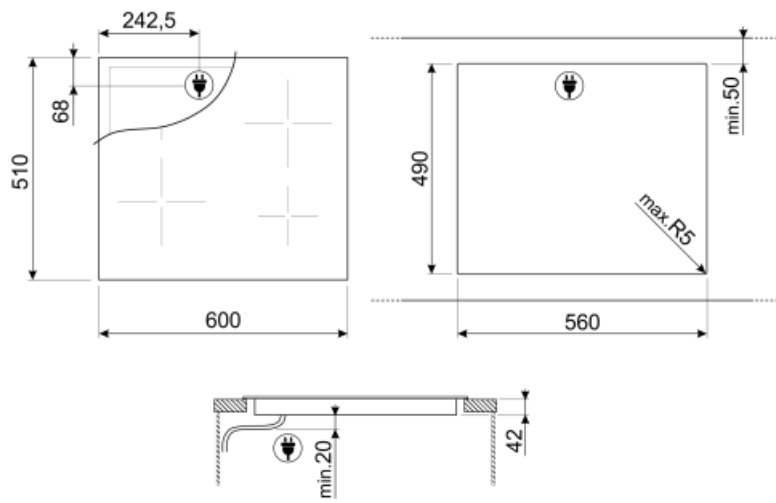

## Not included accessories













---



### SCRP

Скребок для индукционных и стеклокерамических варочных панелей, а также теппаняки

## Symbols glossary (ТТ)

	Booster: опция позволяет зоне работать на полную мощность, когда требуется очень интенсивное приготовление.		Блокировка управления: некоторые модели оснащены устройством для блокировки управления, чтобы не было возможности случайно изменить программу/ цикл приготовления, включить или выключить прибор.
	Сенсорное управление		ECO-logic: опция позволяет ограничить потребляемую мощность прибора.
	Функция поддержания тепла: поддерживает приготовленные блюда в горячем состоянии. В этом режиме зона нагрева работает с минимальной мощностью 120 минут, а затем автоматически отключается.		Защита от перегрева: система безопасности, которая автоматически отключает варочную панель в случае перегрева блока управления.
	Стеклокерамика: основание варочной панели изготовлено из стеклокерамики. Нагрев осуществляется нагревательными элементами Hi-Light.		: специальная защита от перелива отключает варочную панель при переливании жидкости.
	Быстрый старт: выбранная температура достигается быстрее. Нагревательный элемент работает на максимальной мощности, пока не будет достигнута нужная температура.		Индикация остаточного тепла: после выключения стеклокерамической варочной панели индикатор остаточного тепла показывает, какая из зон нагрева все еще остается горячей. Когда температура опускается ниже 60°C, индикатор гаснет.
	Истекшее время: показывает, как долго конфорка использовалась.		Таймер: все стеклокерамические варочные панели с сенсорным управлением имеют таймер, который автоматически завершает приготовление через заданное время.