

# SE364TBAU



Familia	Encimera de cocción
Instalación	Semifilo
Dimensión	60 cm
Alimentación	Eléctrico
Tipología	Cerámico
Código EAN	8017709265748



## Estética



Estética	Universal
Color	Negro
Acabado	Cristal
Material	Cristal
Tipo de vidrio	Cerámico
Borde de vidrio	Biselado
Tipo de regulación mandos	Control táctil
Posición mandos	Frontal
Color de la serigrafía	Gris

## Programas/Funciones



Número de zonas de cocción cerámica	4
Número de zonas de cocción con booster	4
Tecla principal on/off	Sí
Niveles de potencia	9
Número total de zonas de cocción	4

## Opciones



Hueco estándar 490x560 mm

Mantenimiento del calor	Sí	Visualización del tiempo restante	Sí
Temporizador fin de cocción	4	Opción de limitador de potencia	Sí
Cuentaminutos	1	Opción de limitador de potencia - Step	2800, 4000 W
Alarma acústica de fin de cocción	Sí	Opción Show Room Demo	Sí
		Opción de bloqueo botones/seguridad para niños	Sí

## Características técnicas



Anterior izquierda - Cerámico - individual - 1.80 kW - Ø 18.4 cm  
 Posterior izquierda - Cerámico - individual - 1.20 kW - Ø 14.8 cm  
 Posterior derecha - Cerámico - individual - 1.80 kW - Ø 18.4 cm  
 Anterior derecha - Cerámico - individual - 1.20 kW - Ø 14.8 cm

Detención automática en caso de sobrecalentamiento	Sí	Indicador de calor residual	Sí
Detención automática en caso de desbordamiento	Sí		

## Conexión eléctrica

Datos nominales de conexión eléctrica	6000 W	Type of electric cable supplied	Yes, Three and Single/Two-phase
Corriente	26 A	Frecuencia (Hz)	50/60 Hz
Tensión (V)	220-240 V	Largo del cable de alimentación	150 cm
Tensión 2 (V)	380-415 V	Bornera	6 polos
Tipo de cable eléctrico	Yes, Three and Single/Two-phase		

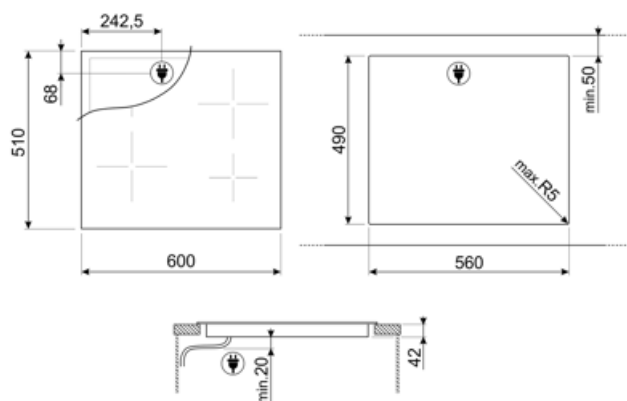

## Accesorios Compatible













---



### SCRP

Non-scratch hob scraper - suitable for induction and ceramic hobs

## Symbols glossary

	<b>Opción Booster:</b> La opción Booster presente en las placas de inducción permite que las ollas funcionen a la máxima potencia, cuando es necesario cocinar alimentos que requieren una cocción muy intensa.		<b>Semifilo:</b> solución empotrada para encimeras y fregaderos con un borde de hasta 4 mm que combina la simplicidad de instalación con un diseño minimalista.
	<b>Bloqueo de control:</b> la opción de bloqueo de mandos, presente en diferentes tipos de productos, le permite bloquear todas las funciones y programas establecidos, así como los controles, para una seguridad total, especialmente en presencia de niños.		<b>Touch control</b>
	<b>ECO-logic:</b> la opción ECO-logic limita la potencia total absorbida al valor promedio (3.0 kW) instalado en las casas, de modo que otros aparatos se pueden usar simultáneamente y ahorrar energía.		This function allows you to keep cooked food warm without burner it
	<b>Anti-sobrecalentamiento:</b> el sistema anti-sobrecalentamiento provoca un apagado automático cuando las temperaturas superan las de seguridad		<b>Encimera de vitrocerámica eléctrica:</b> la placa de vitrocerámica eléctrica es extremadamente práctica y estética.
	<b>Anti-desbordamiento:</b> el dispositivo especial anti-desbordamiento apaga la placa en presencia de desbordamientos de líquido.		<b>Indicador de calor residual:</b> después de apagar la zona de cocción, el indicador de calor residual indica si el área aún está caliente, aprovechándola para mantener calientes los alimentos. Cuando la temperatura ha caído por debajo de 60 ° C, la luz se apagará.
	<b>Tiempo transcurrido:</b> la función le permite verificar el tiempo transcurrido desde el inicio de una sesión de cocción.		<b>Temporizador:</b> Con el temporizador es posible programar el apagado de las zonas de cocción después de un tiempo de funcionamiento establecido, que varía de 1 a 99 minutos. Cuando finaliza el período preestablecido, la placa se apaga y se activa una señal acústica.