

SE364TD



Семейство продуктов

Тип встраивания

Размеры

Источник питания

Тип

EAN-код

Варочная поверхность

Ультранизкий профиль или вровень со столешницей

60 см

Электрический

Стеклокерамическая варочная панель

8017709234720

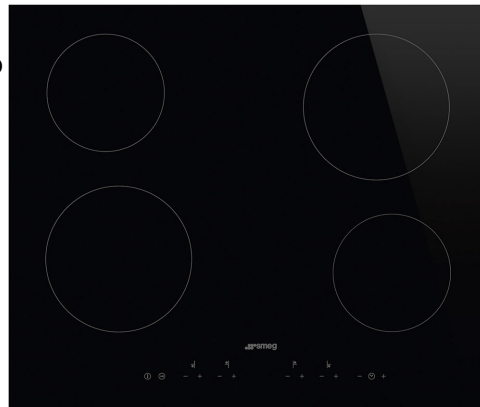

Эстетика



Эстетика

Цвет

Отделка

Материал

Тип стекла

Тип края стекла

Тип управления

Расположение переключателей

Цвет сериографии

Универсальный

Черный

Стекло

Стекло

Стеклокерамика

Прямой край

Digi Touch

Фронтальное

Серый

Опции



Стандартный вырез 490x560 мм

Функция Поддержание тепла Да

Таймер окончания приготовления 4

Таймер поминутный 1

Акустический сигнал окончания приготовления Да

Индикация оставшегося времени

Да

Режим ограничения мощности Да

Режим ограничения мощности - пошаговый 2800, 4000 Вт

Режим Showroom Да

Блокировка управления Да

Быстрый старт Да

Технические характеристики



Фронтальная левая - Керамическая- одинарная - 1.80 кВт - Ø 18.4 см

Задняя левая - Керамическая - одинарная - 1.20 кВт - Ø 14.8 см

Задняя правая - Керамическая - одинарная - 1.80 кВт - Ø 18.4 см

Фронтальная правая - Керамическая - одинарная - 1.20 кВт - Ø 14.8 см

Автоматическое отключение при перегреве Да **Индикация остаточного тепла** Да

Автоматическое отключение при проливании Да

Электрическое подключение

Номинальная мощность 6000 Вт

Сила тока 18 А

Напряжение 220-240 В

Напряжение 2 380-415 В

Дополнительные способы подключения Универсальный (для одно- и трех- фазного подключения)

Тип поставляемого электрического кабеля Универсальный (для одно- и трех- фазного подключения)

Частота тока 50/60 Гц

Длина электрического кабеля 150 см

Клеммная коробка 6 полюсов

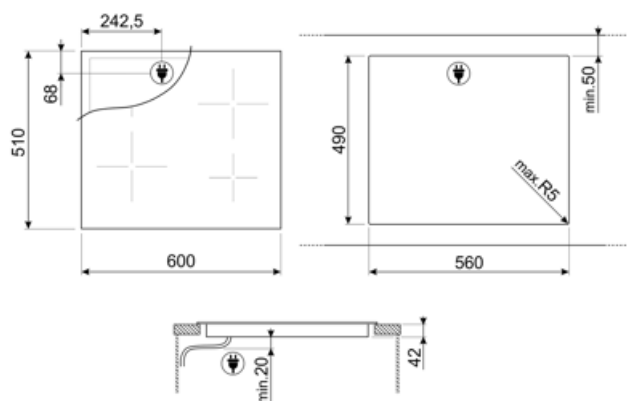













Not included accessories



SCRP

Скребок для индукционных и стеклокерамических варочных панелей, а также теппаняки

Symbols glossary (TT)

	Booster: опция позволяет зоне работать на полную мощность, когда требуется очень интенсивное приготовление.		Блокировка управления: некоторые модели оснащены устройством для блокировки управления, чтобы не было возможности случайно изменить программу/ цикл приготовления, включить или выключить прибор.
	Сенсорное управление		ECO-logic: опция позволяет ограничить потребляемую мощность прибора.
	Функция поддержания тепла: поддерживает приготовленные блюда в горячем состоянии. В этом режиме зона нагрева работает с минимальной мощностью 120 минут, а затем автоматически отключается.		Защита от перегрева: система безопасности, которая автоматически отключает варочную панель в случае перегрева блока управления.
	Стеклокерамика: основание варочной панели изготовлено из стеклокерамики. Нагрев осуществляется нагревательными элементами Hi-Light.		: специальная защита от перелива отключает варочную панель при переливании жидкости.
	Быстрый старт: выбранная температура достигается быстрее. Нагревательный элемент работает на максимальной мощности, пока не будет достигнута нужная температура.		Индикация остаточного тепла: после выключения стеклокерамической варочной панели индикатор остаточного тепла показывает, какая из зон нагрева все еще остается горячей. Когда температура опускается ниже 60°C, индикатор гаснет.
	Истекшее время: показывает, как долго конфорка использовалась.		Таймер: все стеклокерамические варочные панели с сенсорным управлением имеют таймер, который автоматически завершает приготовление через заданное время.