

SE384EMTB



Product Family
Built-in type
Dimensions
Power supply
Type
EAN code

Hob
Ultra-low profile
80 cm
Electric
Ceramic
8017709233747



Aesthetics



Aesthetic	Universal
Colour	Black
Acabamento	Glass
Material	Glass
Glass type	Ceramic
Glass edge	Angled edge
Type of control setting	Touch controls
Slider	No
Control knob position	Front
Serigraphy colour	Grey

Program / Functions



No. of ceramic cook zones	4
No. of cooking zones with booster	4
Main on/off switch	Yes
Power levels	9
Total no. of cook zones	4

Options



Corte padrão

490x745 mm

Keep warm automatic function	Yes	Limited Power Consumption Mode	Yes
End cooking timer	4	Limited Power Consumption Mode in W	2800, 4000 W
Minute minder	1	Showroom Demo Option	Yes
End of cooking alarm	Yes	Control Lock / Child Safety	Yes
Residual time indicator	Yes	Quick start	Yes

Technical Features



Front-left - Ceramic - Double - 1.00 - 2.20 kW - Ø 14.8 - Ø 21.4 cm
 Rear-left - Ceramic - Single - 1.20 kW - Ø 14.8 cm
 Rear-right - Ceramic - Extendable - 1.40 - 2.20 kW - Ø 17.0 - 26.5x17.0 cm
 Front-right - Ceramic - Single - 1.80 kW - Ø 18.4 cm

Automatic switch off when overheat	Yes	Residual heat indicator	Yes
Automatic switch off when overflow	Yes		

Electrical Connection

Plug	No	Type of electric cable	Yes, Double and Three Phase
Electrical connection rating (W)	7400 W	Type of electric cable supplied	No
Current	22 A	Frequency (Hz)	50/60 Hz
Voltage (V)	220-240 V	Comprimento do cabo de alimentação	150 cm
Voltage 2 (V)	380-415 V	Placa de bornes	6 polos
Type of electric cable	Single phase	Ficha eléctrica	No

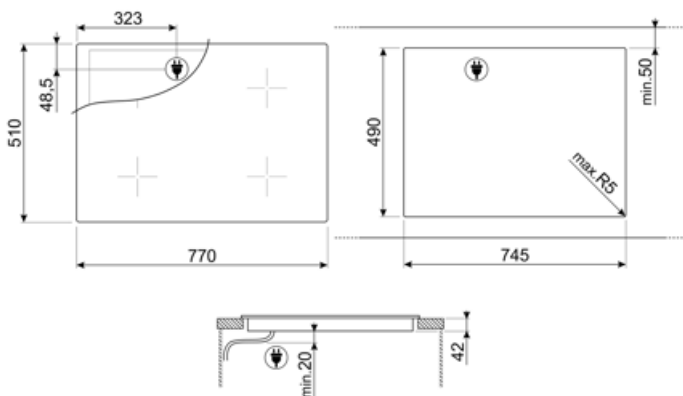







Compatible Accessories



SCRP

Placas de indução e de cerâmica e raspador teppanyaki

Symbols glossary

	Impulsionador de potência: opção permite que a zona funcione em potência máxima quando é necessário cozinhar muito intensamente.		Perfil ultra baixo: Instalação de produto com borda plana - altura de 1 mm.
	Bloqueio para crianças: alguns modelos estão equipados com um dispositivo para bloquear o programa/ciclo para que não possa ser acidentalmente alterado.		Touch Control
	ECO-logic: opção permite-lhe restringir o limite de potência da poupança de energia real do aparelho.		Mantenha a função quente: Mantenha a função quente mantém o alimento cozido aquecido. Neste modo, a zona de aquecimento funciona a uma capacidade mínima de 120 minutos e, em seguida, desliga-se automaticamente.
	Protecção contra o sobreaquecimento: O sistema de segurança que desliga automaticamente a placa em caso de sobreaquecimento da unidade de controle.		Vidro cerâmico: A base da placa é feita de cerâmica de vidro. O aquecimento é realizado pelos elementos de aquecimento Hi-Light.
	Protecção especial contra transbordamento: A protecção especial contra transbordamento desliga o fogão na presença de transbordamento de líquidos.		Função de arranque rápido: a temperatura escolhida é atingida mais rapidamente. O elemento de aquecimento funciona na potência máxima até que a temperatura certa seja atingida.
	Indicação de calor residual: Depois de a placa de cerâmica de vidro ter sido desligada, o indicador de calor residual mostra qual das zonas de aquecimento ainda permanece quente. Quando a temperatura cai abaixo de 60°C, o indicador se apaga.		Tempo decorrido: mostra há quanto tempo a zona de cozedura está em uso.
	Temporizador: Todas as placas de cerâmica têm um temporizador que termina automaticamente o cozimento após um tempo predefinido.		