

## SE384EMTD

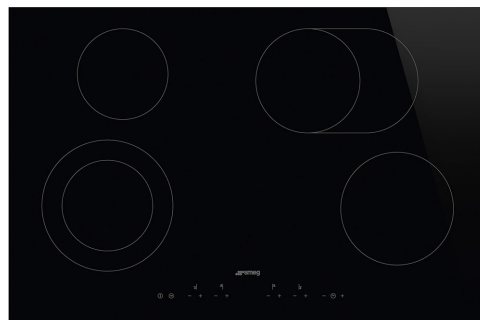

Produktfamilie	Kogeplade
Indbygningstype	Ultra-lav profil eller fuldt på linje
Dimension	80 cm
Strømforsyning	Elektrisk
Type	Keramisk kogeplade
EAN-kode	8017709240905



## Æstetik



Æstetik	Universal
Farve	Sort
Finish	Glas
Materiale	Glas
Glastype	Keramisk
Glas kant	Lige kant
Type af betjeningsindstilling	Touchkontrol
Drejeknap position	Forside
Serigrafi farve	Grå

## Valgmuligheder



Udskæring af bordplade	490x745 mm	Begrænset strømforbrugstilstand	Ja
Automatisk holde varm-funktion	Ja	Begrænset strømforbrug-tilstand - Trin	2800, 4000 W
Timer for slut på tilberedning	4	Showroom Demotilstand	Ja
Minutur	1	Knapper lås/børnesikring	Ja
Lydalarm for endt tilberedning	Ja	Hurtig start	Ja

## Tekniske egenskaber



Forrest til venstre - Keramisk - dobbelt - 1.00 - 2.20 kW - Ø 14.8 - Ø 21.4 cm

Bagest til venstre - Keramisk - enkelt - 1.20 kW - Ø 14.8 cm

Bagest til højre - Keramisk - kan udvides - 1.40 - 2.20 kW - Ø 17.0 - 26.5x17.0 cm

Front-højre - Keramisk - enkelt - 1.80 kW - Ø 18.4 cm

Automatisk slukning ved overophedning Ja

Restvarmeindikator Ja

Automatisk slukning ved overløb Ja

## Elektrisk tilslutning

Elektrisk tilslutning, normering (W) 7400 W

Nuværende 22 A

Spænding (V) 220-240 V

Spænding 2 (V) 380-415 V

Ledningstype Enkelt fase

Ledningstype Ja, dobbelt- og trefaset

Frekvens (Hz) 50/60 Hz

Strømforsyning ledningslængde 150 cm

Klemkasse 6 poler

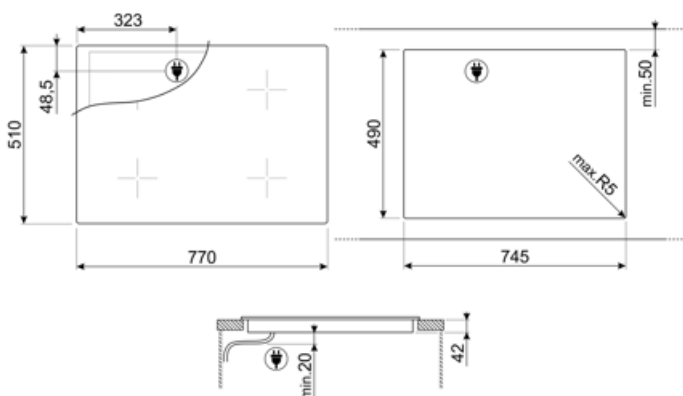

---

## Not included accessories











---



### SCRP

Induction and ceramic hobs and teppanyaki scraper

## Symbols glossary (TT)

	Power booster: gør det muligt for zonen at arbejde med fuld effekt, når meget intens madlavning er nødvendig.		Børnesikring: nogle modeller er udstyret med en enhed til at låse programmet / cyklussen, så det ikke på uheldigvis kan ændres.
	Trykknapper		ECO-logic: indstillingen giver dig mulighed for at begrænse apparatets strømgrænse, der er reel energibesparelse.
	Denne funktion giver dig mulighed for at holde tilberedt mad varm uden at brænde den på		Beskyttelse mod overophedning: Sikkerhedssystemet, der automatisk slukker for kogepladen i tilfælde af overophedning af kontrolenheden.
	Glaskeramisk: Kogepladens bund er lavet af glaskeramik. Opvarmning udføres af varmelegemerne Hi-Light.		Beskyttelse mod overfyldning: Den specielle overfyldningsbeskyttelse lukker ovnen ned i nærvær af væskestrømning.
	Quick Start-funktion: den valgte temperatur nås hurtigere. Varmelegemet fungerer ved maksimal effekt, indtil den rigtige temperatur er nået.		Angivelse af restvarme: Efter at den keramiske kogeplade er slukket, viser indikatoren for restvarme, hvilken af varmezonerne der stadig er varm. Når temperaturen falder til under 60 °C slukkes indikatoren.
	Timer: Alle keramiske kogeplader har en timer, der automatisk afslutter tilberedningen efter en forudindstillet tid.		