

SE384EMTD



Tuoteryhmä	Keittotaso
Kalusteeseen sijoitettava	Ultra-matala profiili
Mitat	80 cm
Virtalähde	Sähkö
Tyyppi	Keraaminen
EAN-koodi	8017709240905



Estetiikka



Estetiikka	Universale
Väri	Musta
Pinnan viimeistely	Lasi
Materiaali	Lasi
Glass type	Keraaminen
Lasireuna	Suora reuna
Säätimien tyyppi	Kosketusohjaus
Säätönappien sijainti	Etusa
Väri	Harmaa

Ohjelma / toiminnot



Keraamisia keittoalueita yhteensä	4
Tehostettuja keittoalueita yhteensä	4
Pääkatkaisin	Kyllä
Tehotasot	9
Keittoalueita yhteensä	4

Vaihtoehdot



Työtason profiili	490x745 mm	Virransäästötila	Kyllä
-------------------	------------	------------------	-------

Automaattinen lämpimänäpito	Kyllä	Rajoitetun energiankulutuksen tila	2800, 4000 W
Keittoajastin	4	Esittelytoiminto	Kyllä
Minuuttiajastin	1	Säätimet/lapsilukko	Kyllä
Äänimerkki kypsennyksen päättyessä	Kyllä	Pika-aloitus	Kyllä

Tekniset ominaisuudet



Edessä vasemmalla - Keraaminen, kaksois - 1.00 - 2.20 kW - Ø 14.8 - Ø 21.4 cm

Takana vasemmalla - Keraaminen, yksi - 1.20 kW - Ø 14.8 cm

Takana oikealla - Keraaminen, voidaan laajentaa - 1.40 - 2.20 kW - Ø 17.0 - 26.5x17.0 cm

Edessä oikealla - Keraaminen, yksi - 1.80 kW - Ø 18.4 cm

Automaattinen ylikuumentumisvirrankatkaisu	Kyllä	Jälkilämmön ilmainen	Kyllä
Automaattinen ylikiehumisvirrankatkaisu	Kyllä		

Sähköliitännä

Sähköliitännätäteho (W)	7400 W	Johdon tyyppi	Kyllä, kaksi- ja kolmivaihe
Virta (A)	22 A	Taajuus (Hz)	50/60 Hz
Jännite (V)	220-240 V	Sähköjohdon pituus (cm)	150 cm
Jännite 2 (V)	380-415 V	Liitinrasia	6 napaa
Johdon tyyppi	Yksi vaihe	Liitännä	No

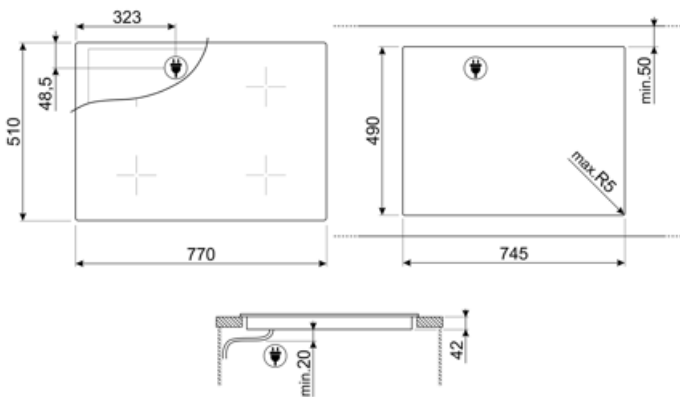













Compatible Accessories



SCRP

Induction and ceramic hobs and teppanyaki scraper

Symbols glossary

	Teho-booster: valinta, jonka ansiosta alue voi työskennellä täydellä teholla, kun tarvitaan hyvin intensiivistä kypsennystä.		Lapsilukko: jotkin mallit on varustettu laitteella, joka lukitsee ohjelman/jakson, jottei sitä voitaisi muuttaa vahingossa.
	Kosketustoiminnot		ECO-logic: tämä vaihtoehto auttaa sinua vähentämään laitteen todellisen energiansäästön tehorojoitusta.
	Tämän toiminnon avulla voit pitää kypsennetyn ruoan lämpimänä ilman, että se palaa		Ylikuumenemissuoja: Turvajärjestelmä, joka sammuttaa tason automaattisesti, jos ohjausyksikkö ylikuumenee.
	Lasikeraamiikka: Tason alusta on valmistettu lasikeraamiikasta. Lämmityksen suorittavat Hi-Light-lämmityselementit.		Ylivuotosuoja: Erityinen ylivuotosuoja sammuttaa hellan, jos nesteitä vuotaa yli.
	Pikakäynnistystoiminto: valittu lämpötila saavutetaan nopeammin. Lämmitysvastus toimii maksimaalisella teholla, kunnes oikea lämpötila saavutetaan.		Jäännöslämmön ilmaisim: Kun lasikeraaminen taso on sammutettu, jäännöslämmön ilmaisim näyttää, mitkä lämmitystasoista ovat yhä kuumia. Kun lämpötila laskee alle 60 °C:seen, merkkivalo sammuu.
	Kulunut aika: näyttää, miten pitkään kypsennysaluetta on käytetty.		Ajastin: Kaikissa keraamisissa tasoissa on ajastin, joka keskeyttää kypsennyksen esiasetetun ajan jälkeen.