

SE384EMTD

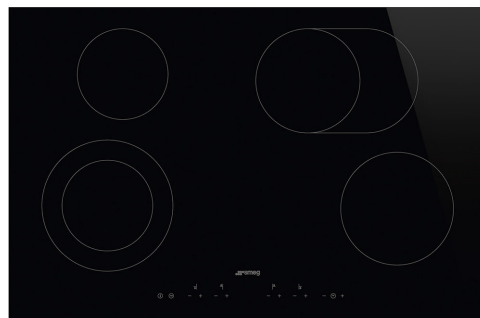

Produktgruppe	Platetopp
Type innbygging	Overflate eller planmotering
Mål	80 cm
Strømtilførsel	Elektrisk
Type	Keramisk
EAN-kode	8017709240905



Estetisk linje



Estetikk	Universell
Farge	Sort
Finish	Glass
Materiale	Glass
Glass Type	Keramisk
Glasskant	Rett kant
Type kontroll innstilling	Touchkontroll
Kontrollknapp funksjon	Foran
Serigrafi farge	Grå

Program / funksjoner



Antall keramiske tilberedningssoner	4
Antall ekstra hurtige tilberedningssoner	4
Av/på-hovedbryter	Ja
Effektnivåer	9
Antall tilberedningssoner	4

Funksjoner



Nedfelling i benkeplate 490x745 mm

Modus for begrenset effektforbruk Ja

Automatisk varmebevaringsfunksjon	Ja	Begrenset Styrke forbrukmodus - steg	2800, 4000 W
Timer for tilberedningsslutt	4	Demomodus	Ja
Timer	1	Kontroller med barnelås	Ja
Lydsignal for tilberedningsslutt	Ja	Hurtigstart	Ja

Tekniske egenskaper



Venstre foran - Keramisk – dobbelt - 1.00 - 2.20 kW - Ø 14.8 - Ø 21.4 cm

Venstre bak - Keramisk – enkelt - 1.20 kW - Ø 14.8 cm

Høyre bak - Keramisk – forlengbar - 1.40 - 2.20 kW - Ø 17.0 - 26.5x17.0 cm

Høyre foran - Keramisk – enkelt - 1.80 kW - Ø 18.4 cm

Automatisk avstenging ved overheting	Ja	Restvarmeindikator	Ja
Automatisk avstenging ved overkoking	Ja		

Elektrisk tilkobling

Elektrisk tilkoblingseffekt (W)	7400 W	Type ledning	Ja, dobbel og trefase
Strøm (A)	22 A	Frekvens (Hz)	50/60 Hz
Spenning (V)	220-240 V	Lengde på strømledning (cm)	150 cm
Spenning: 2 (V)	380-415 V	Koblingsboks	6-polet
Type ledning	Enfase	Kontakt	No

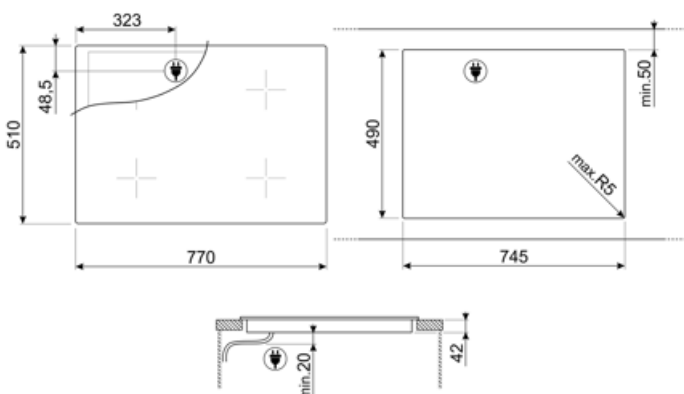













Compatible Accessories



SCRP

Induction and ceramic hobs and teppanyaki scraper

Symbols glossary

	Effekt-booster: Valg som gjør det mulig å arbeide ved full effekt når det er behov for svært intens steking.		Barnesikring: Noen modeller er utstyrt med en innretning som låser programmet/syklusen slik at den ikke kan endres ved uhell.
	Touch-kontroll		ECO-logic: Valg som gjør det mulig å begrense effektgrensen til apparatet energisparing.
	Denne funksjonen gjør det mulig å holde maten varm uten å brenne den		Overhetingsbeskyttelse: Sikkerhetssystemet som automatisk slår av platetoppen hvis kontrollenheten overopphetes.
	Keramisk glass: Bunnen på platetoppen er laget av keramisk glass. Varming gjøres av Hi-Light varmeelementene.		Overfyllingsbeskyttelse: Den spesielle overfyllingsbeskyttelsen slår av komfyren hvis den flyter over av væsker.
	Hurtigstartfunksjon: Valgt temperatur nås fortere. Varmeelementet holdes ved maksimum effekt inntil riktig temperatur er nådd.		Angivelse av restvarme: Etter at den glasskeramiske platetoppen er blitt avslått vil restvarmeindikatoren vise hvilken av varmesonen som fortsatt forblir varme. Når temperaturen faller under 60 °C vil indikatoren slukkes.
	Løpt tid: Viser hvor lenge stekesonen har vært i bruk.		Timer-funksjon: Alle keramiske platetopper har en timer-funksjon som automatisk avslutter steking etter en forhåndsinnstilt tid.