

# SE384EMTD



Produktgrupp	Häll
Inbyggnad	Rak kant eller planmontering
Storlek	80 cm
Strömtillförsel	Elektrisk
Typ	Glaskeramikhäll
EAN-kod	8017709240905



## Estetisk linje



Estetik	Universiell
Färg	Svart
Finish	Glas
Material	Glas
Typ av glas	Keramisk
Typ av glaskant	Rak kant
Typ av kontroller	Touchkontroll
Vredens placering	Front
Färg på markeringar	Grå

## Alternativ



Standard inbyggnadsmått	490x745 mm	Alternativ för effektbegränsare	Ja
Varmhållningsfunktion	Ja	Effektbegränsningsläge - Steg	2800, 4000 W
Timer	4	Demoläge	Ja
Timer	1	Barnlås	Ja
Koktidslarm	Ja	Quick start	Ja

## Teknisk specifikation



Vänster fram - Keramisk dubbel - 1.00 - 2.20 kW - Ø 14.8 - Ø 21.4 cm

Vänster bak - Keramisk enkel - 1.20 kW - Ø 14.8 cm

Höger bak - Keramisk - förlängningsbar - 1.40 - 2.20 kW - Ø 17.0 - 26.5x17.0 cm

Höger fram - Keramisk enkel - 1.80 kW - Ø 18.4 cm

**Automatisk avstängning vid överhettning** Ja

**Indikator för restvärme** Ja

**Automatisk avstängning vid överkokning** Ja

## Elektrisk anslutning

<b>Anslutningseffekt</b>	7400 W	<b>Typ av sladd</b>	Ja, 2- och 3-fas
<b>Ström</b>	22 A	<b>Frekvens</b>	50/60 Hz
<b>Spänning (V)</b>	220-240 V	<b>Längd matningskabel</b>	150 cm
<b>Spänning 2 (V)</b>	380-415 V	<b>Kopplingsplint</b>	6 polig
<b>Typ av sladd</b>	Enfas		

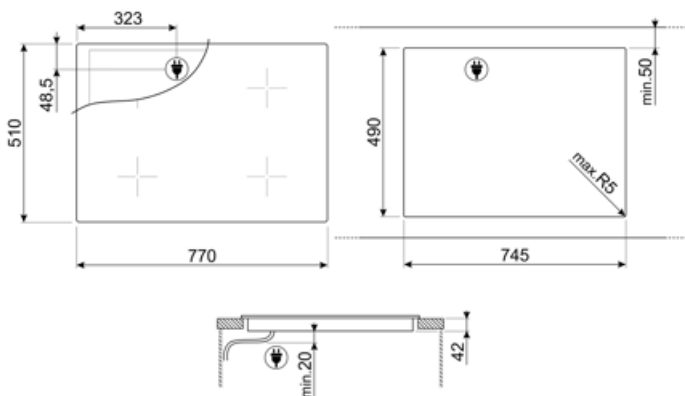

## Tillbehör ingår ej











---



**SCRP**

Hällskrapa för keramiska hällar

## Symbols glossary (TT)

	Power booster: alternativet gör att zonen kan arbeta med full effekt när mycket intensiv värme är nödvändig.		Barnlås: vissa modeller är utrustade med en anordning för att låsa programmet / cykeln så att det inte kan ändras av misstag.
	Pekkontroll		ECO-logic: alternativet låter dig begränsa apparatens energianvändning med verklig energibesparing.
	Varmhållningsfunktion: Varmhållningsfunktionen håller den tillagade maten uppvärmd. I detta läge arbetar värmezonen med lägsta effekt i 120 minuter och stängs sedan av automatiskt.		Överhettningsskydd: Säkerhetssystemet som stänger av hällen automatiskt vid överhettning av elektroniken.
	Glaskeramik: Spisens bas är tillverkad av glaskeramik. Uppvärmningen sker med hjälp av Hi-Light-elementen.		Överkokningsskydd: Överkokningsskyddet stänger av hällen om vätska hamnar på zonerna.
	Snabbstartsfunktion: den valda temperaturen uppnås snabbare. Värmeelementet arbetar med maximal effekt tills rätt temperatur har uppnåtts.		Efter hällen stängs av visar restvärmeindikatorn vilken av värmezonen som fortfarande är varm. När temperaturen sjunker under 60 ° C slocknar indikatorn.
	Timer: Alla keramiska hällar har en timer som automatiskt avslutar tillagningen efter en förinställd tid.		