

## SE384EMTD



Ürün Ailesi  
Ankastre tipi

Ebatlar  
Güç kaynağı  
Tip  
EAN kodu

Ocak  
Ultra düşük profil veya Tamamen  
Yıkanmış  
80 cm  
Elektrik  
Seramik  
8017709240905

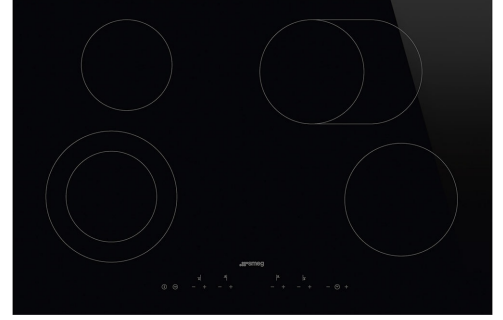

## Estetik



Estetik  
Renk  
Son işlemler  
Malzeme  
Cam tipi  
Cam kenarı  
Kontrol ayarı türü  
Kontrol düğmesi konumu  
Logo  
Serigrafi rengi

Üniversal  
Siyah  
Cam  
Cam  
Seramik  
Düz kenar  
Dokunmatik kumandalar  
Ön  
Serigrafi  
Gri

## Program / Fonksiyonlar



Seramik pişirme alanı sayısı 4  
Booster özellikli pişirme alanı sayısı 4  
Ana açma/kapama anahtarı Evet  
Güç seviyeleri 9  
Toplam pişirme alanı sayısı 4

## Seçenekler



Standart kesim

490x745 mm

Otomatik sıcak tutma fonksiyonu	Evet	Sınırlı Güç Tüketimi Modu	Evet
Pişirme sonu timer'ı	4	W olarak Sınırlı Güç Tüketimi Modu	2800, 4000 W
Dakika sayacı	1	Showroom Demo Seçeneği	Evet
Pişirme sonu alarmı	Evet	Kontrol Kilidi / Çocuk Güvenliği	Evet
		Hızlı başlatma	Evet

## Teknik özellikler



Ön sol - Seramik - Çift - 1.00 - 2.20 kW - Ø 14.8 - Ø 21.4 cm

Arka sol - Seramik - Tek - 1.20 kW - Ø 14.8 cm

Arka sağ - Seramik - Uzatılabilir - 1.40 - 2.20 kW - Ø 17.0 - 26.5x17.0 cm

Ön sağ - Seramik - Tek - 1.80 kW - Ø 18.4 cm

Aşırı ısındığında otomatik kapanma	Evet	Kalan ısı göstergesi	Evet
Taşma olduğunda otomatik kapanma	Evet		

## Elektrik Bağlantısı

Elektrik bağlantısı derecesi (W)	7400 W	Elektrik kablosu tipi	Evet, Çift ve Üç Fazlı
Akım	22 A	Frekans (Hz)	50/60 Hz
Voltaj (V)	220-240 V	Güç kaynağı kablo uzunluğu	150 cm
Voltaj 2 (V)	380-415 V	Terminal box	6 poles
Elektrik kablosu tipi	Tek faz	Fiş	Hayır

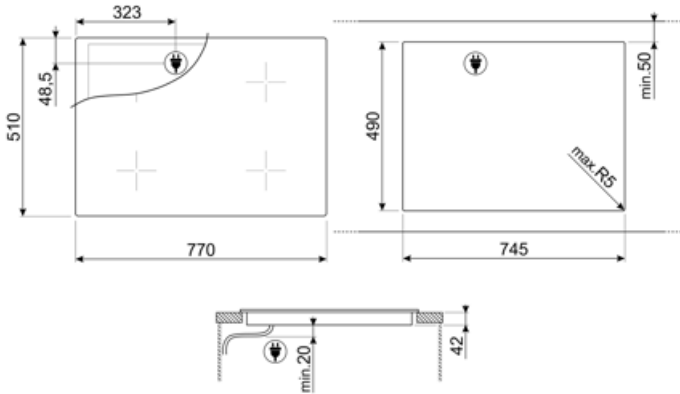

---

## Compatible Accessories













---



**SCRP**

İndüksiyonlu ve seramik ocaklar ve teppanyaki kazıyıcı

## Symbols glossary

	Güç yükseltici: seçenek, çok yoğun pişirme gerektiğinde bölgenin tam güçte çalışmasına izin verir.		Çocuk kilidi: Bazı modellerde programı / çevrimi kilitlemek için bir cihaz bulunur, böylece yanlışlıkla değiştirilemez.
	Dokunmatik kumanda		ECO-logic: seçenek, cihazın gerçek enerji tasarrufunun güç sınırını kısıtlamanıza olanak sağlar.
	Sıcak tutma fonksiyonu: Sıcak tutma fonksiyonu pişmiş yemeği sıcak tutar. Bu modda, ısıtma bölgesi 120 dakika minimum kapasitede çalışır ve ardından otomatik olarak kapanır.		Aşırı ısınmaya karşı koruma: Kontrol ünitesinin aşırı ısınması durumunda ocağı otomatik olarak kapatan güvenlik sistemi.
	Cam seramik: Ocağın tabanı cam seramiktir. Isıtma, Hi-Light ısıtma elemanları tarafından gerçekleştirilir.		Aşırı doldurma koruması: Özel taşma koruması, sıvı taşması durumunda ocağı kapatır.
	Hızlı Başlatma işlevi: seçilen sıcaklığa daha hızlı ulaşılır. Isıtma elemanı, doğru sıcaklığa ulaşılan kadar maksimum güçte çalışır.		Kalan ısı göstergesi: Cam seramik ocak kapatıldıktan sonra kalan ısı göstergesi hangi ısıtma bölgelerinin hala sıcak kaldığını gösterir. Sıcaklık 60°C'nin altına düştüğünde gösterge söner.
	Geçen süre: pişirme bölgesinin ne kadar süredir kullanımda olduğunu gösterir.		Zamanlayıcı: Tüm seramik ocakların önceden ayarlanmış bir sürenin ardından pişirmeyi otomatik olarak sonlandıran bir zamanlayıcısı vardır.