

SE385EMTB



Skupina výrobků
Vestavěný typ
Detail
Elektrické napájení
Typ
EAN kód

Varná deska
Ultra nízký profil
80 cm
Elektřina
Keramická
8017709234751



Aesthetics



Estetika
Barva
Povrchová úprava
Materiál
Typ skla
Skleněný okraj
Typ nastavení ovládání
Poloha ovládacího knoflíku
Barva sítotisku

Universale
Černá
Sklo
Sklo
Keramická
Šikmý okraj
Digi Touch
Přední
Šedá

Programy/funkce



Celkový počet varných zón	5
Počet keramických varných zón	5
Počet varných zón se zesíleným výkonem	5
Úrovně výkonu	9

Možnosti



Výřez pracovní desky 490x745 mm

Režim omezené
spotřeby energie

Ano

Funkce automatického udržování teplých pokrmů	Ano	Režim omezené spotřeby energie ve W	2800, 4000 W
Časovač ukončení vaření	5	Možnost předvádění v showroomu	Ano
Minutka	1	Zámek ovládacích prvků/Bezpečnost dětí	Ano
Alarm ukončení vaření	Ano	Rychlé spuštění	Ano
Ukazatel zbytkového času	Ano		

Technické parametry



Přední levá - Keramická – jediná - Ø 18.4 cm

Zadní levá - Keramická – jediná - Ø 14.8 cm

Středová - Keramická – rozšiřitelná - 1.40 - 2.20 kW - Ø 17.0 - 26.5x17.0 cm

Přední pravá - Keramická – dvojitá - 1.00 - 2.20 kW - Ø 14.8 - Ø 21.4 cm

Přední pravá - 1.20 kW - Ø 14.8 cm

Automatické vypnutí při přehřátí

Ano

Indikátor zbytkového tepla

Ano

Automatické vypnutí při přetečení

Ano

Elektrické připojení

Jmenovitý příkon elektrického připojení (W)

8600 W

Typ elektrického kabelu

Ano, dvoufázové a třífázové

Stávající

24 A

Kmitočet (Hz)

50/60 Hz

Napětí (V)

220-240 V

Power supply cable length

150 cm

Napětí 2 (V)

380-415 V

Terminal box

6 poles

Typ elektrického kabelu

Jednofázový

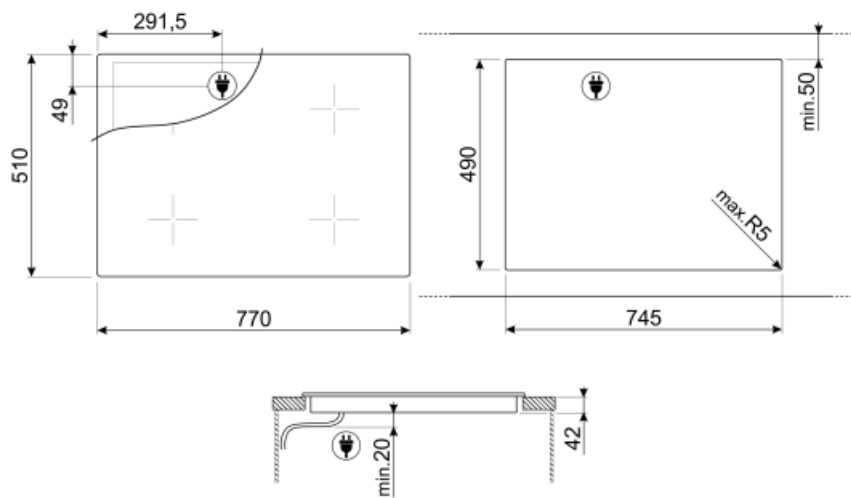













Not included accessories



SCRP

Stěrka na indukční a keramické varné desky a teppanyaki

Symbols glossary (TT)

- | | | | |
|--|--|---|--|
|  | Posilovač výkonu: možnost umožňující provoz zóny s plným výkonem, pokud je nutné velmi intenzivní vaření. |  | Ultra nízký profil: Instalace výrobku s plochým okrajem – výška 1 mm. |
|  | Dětský zámek: některé modely jsou vybaveny zařízením pro uzamčení programu/cyklu, takže jej nelze omylem změnit. |  | ECO-logika: možnost umožňuje omezit výkon spotřebiče a dosáhnout skutečnou úsporu energie. |
|  | Funkce udržování teplých pokrmů: Funkce udržování teplých pokrmů udržuje vařené jídlo ohřáté. V tomto režimu pracuje topná zóna s minimálním výkonem 120 minut, a poté se automaticky vypne. |  | Ochrana proti přehřátí: Bezpečnostní systém, který automaticky vypne varnou desku v případě přehřátí řídicí jednotky. |
|  | Sklokeramika: Spodní část varné desky je vyrobena ze sklokeramiky. Ohřev je prováděno topnými články Hi-Light. |  | Ochrana proti přeplnění: Speciální ochrana proti přeplnění vypne kamna v případě přetečení kapalin. |
|  | Funkce rychlého spuštění: zvolené teploty je dosaženo rychleji. Topný článek pracuje s maximálním výkonem, dokud není dosaženo správné teploty. |  | Indikace zbytkového tepla: Po vypnutí sklokeramické varné desky indikátor zbytkového tepla ukazuje, která z varných zón je stále horká. Když teplota klesne pod 60 °C, indikátor zhasne. |
|  | Uplynutý čas: ukazuje, jak dlouho je varná zóna používána. |  | Časovač: Všechny keramické varné desky mají časovač, který automaticky ukončí vaření po předem nastaveném čase. |
|  | Dotykové ovládání | | |