

## SE385EMTB

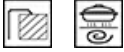

Tuoteryhmä	Keittotaso
Kalusteeseen sijoitettava	Erittäin matala profiili
Mitat	80 cm
Virtalähde	Sähkö
Tyyppi	Keraaminen
EAN-koodi	8017709234751



## Estetiikka



Estetiikka	Universale
Väri	Musta
Pinnan viimeistely	Lasi
Materiaali	Lasi
Glass type	Keraaminen
Lasireuna	Viistetty reuna
Säätimien tyyppi	Kosketusohjaus
Säätönappien sijainti	Etuosa
Väri	Harmaa

## Vaihtoehdot



Työtason profiili	490x745 mm	Virransäästötila	Kyllä
Automaattinen lämpimänäpito	Kyllä	Rajoitettun energiankulutuksen tila	2800, 4000 W
Keittoajastin	5	Esittelytoiminto	Kyllä
Minuuttiajastin	1	Säätimet/lapsilukko	Kyllä
Äänimerkki kypsennyksen päättyessä	Kyllä	Pika-aloitus	Kyllä
Jäljellä olevan ajan ilmaisin	Kyllä		

## Tekniset ominaisuudet



Edessä vasemmalla - Keraaminen, yksi - Ø 18.4 cm

Takana vasemmalla - Keraaminen, yksi - Ø 14.8 cm

Kesellä - Keraaminen, voidaan laajentaa - 1.40 - 2.20 kW - Ø 17.0 - 26.5x17.0 cm

Edessä oikealla - Keraaminen, kaksois - 1.00 - 2.20 kW - Ø 14.8 - Ø 21.4 cm

Edessä oikealla - 1.20 kW - Ø 14.8 cm

Automaattinen ylikuumentumisvirrankatkaisu Kyllä

Jälkilämmön ilmainen Kyllä

Automaattinen ylikiehumisvirrankatkaisu Kyllä

## Sähköliitännä

Sähköliitännäteho (W) 8600 W

Virta (A) 24 A

Jännite (V) 220-240 V

Jännite 2 (V) 380-415 V

Johdon tyyppi Yksi vaihe

Johdon tyyppi

Kyllä, kaksi- ja kolmivaihe

Taajuus (Hz)

50/60 Hz

Sähköjohdon pituus (cm) 150 cm

Liitinrasia

6 napaa

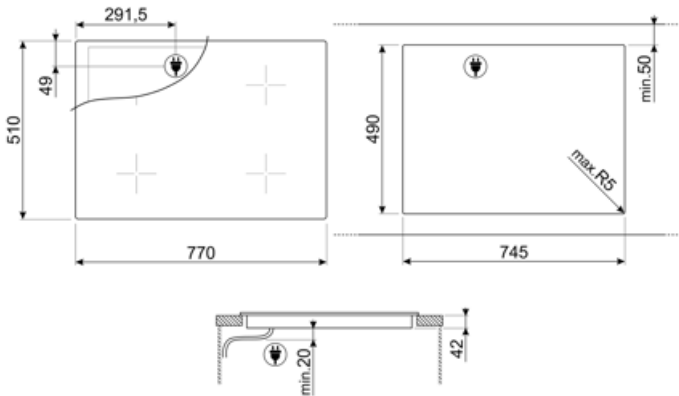

---

## Not included accessories













---



### SCRP

Induction and ceramic hobs and teppanyaki scraper

## Symbols glossary (TT)

	Teho-booster: valinta, jonka ansiosta alue voi työskennellä täydellä teholla, kun tarvitaan hyvin intensiivistä kypsennystä.		Erittäin matala profiili: Tuotteen asennus litteällä reunalla – korkeus 1 mm.
	Lapsilukko: jotkin mallit on varustettu laitteella, joka lukitsee ohjelman/jakson, jottei sitä voitaisi muuttaa vahingossa.		Kosketustoiminnot
	ECO-logic: tämä vaihtoehto auttaa sinua vähentämään laitteen todellisen energiansäästön tehorojoitusta.		Tämän toiminnon avulla voit pitää kypsennetyn ruoan lämpimänä ilman, että se palaa
	Ylikuumentussuoja: Turvajärjestelmä, joka sammuttaa tason automaattisesti, jos ohjausyksikkö ylikuumentuu.		Lasikeraamiikka: Tason alusta on valmistettu lasikeraamiikasta. Lämmityksen suorittavat Hi-Light-lämmityselementit.
	Ylivuotosuoja: Erityinen ylivuotosuoja sammuttaa hellan, jos nesteitä vuotaa yli.		Pikakäynnistystoiminto: valittu lämpötila saavutetaan nopeammin. Lämmitysvastus toimii maksimaalisella teholla, kunnes oikea lämpötila saavutetaan.
	Jäännöslämmön ilmaisimien: Kun lasikeraaminen taso on sammutettu, jäännöslämmön ilmaisimien näyttää, mitkä lämmitystasoista ovat yhä kuumia. Kun lämpötila laskee alle 60 °C:seen, merkkivalo sammuu.		Kulunut aika: näyttää, miten pitkään kypsennysaluetta on käytetty.
	Ajastin: Kaikissa keraamisissa tasoissa on ajastin, joka keskeyttää kypsennyksen esiasetetun ajan jälkeen.		