

SE385EMTB



Famille	Table de cuisson
Type d'encastrement	Semi-affleurant
Dimension	80 cm
Alimentation	Electrique
Type	Vitroc�ramique
Code EAN	8017709234751



Esth tique



Esth�tique	Universel
Couleur	Noir
Finition	Verre
Mat�riau	Verre
Type de verre	C�ramique
Bord de la vitre	Biseaut�
Type de commandes	Commandes sensibles
Position des commandes	Frontal
Couleur de la s�riographie	Gris

Options



Encastrement	490x745 mm	Mode puissance Eco	Oui
Maintien au chaud	Oui	Puissance Eco - Palier	2800, 4000 W
Minuterie fin de cuisson	5	Mode Expo	Oui
Minuteur	1	Verrouillage commandes / S�curit� enfant	Oui
Signal sonore fin de cuisson	Oui	Quick start / D�marrage rapide	Oui
Indicateur temps r�siduel	Oui		

Technologie



Avant gauche - Vitrocéramique - simple - Ø 18.4 cm

Arrière gauche - Vitrocéramique - simple - Ø 14.8 cm

Central - Vitrocéramique - extensible - 1.40 - 2.20 kW - Ø 17.0 - 26.5x17.0 cm

Avant droit - Vitrocéramique - double - 1.00 - 2.20 kW - Ø 14.8 - Ø 21.4 cm

Avant droit - 1.20 kW - Ø 14.8 cm

Auto-arrêt en cas de surchauffe Oui **Affichage chaleur résiduelle** Oui

Auto-arrêt en cas de débordement Oui

Raccordement électrique

Puissance nominale	8600 W	Modalités de connexion supplémentaires	Oui, bi et triphasé
Intensité	24 A	Fréquence	50/60 Hz
Tension	220-240 V	Longueur du câble d'alimentation	150 cm
Tension 2	380-415 V	Borne de raccordement	6 pôles
Type de câble d'alimentation installé	Mono-phasé		

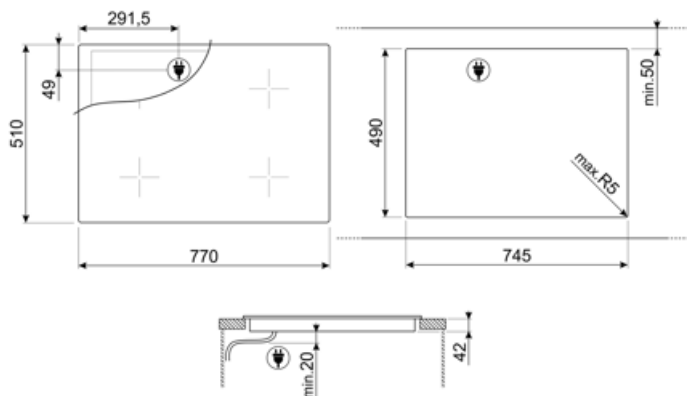













Not included accessories



SCRP

Grattoir de nettoyage anti-rayures - pour tables de cuisson induction et vitrocéramique, ainsi que teppan yaki

Symbols glossary (TT)

	Option Booster : Le booster permet aux plaques à induction et vitrocéramiques de fonctionner en puissance maximale, lorsqu'il est nécessaire de cuisiner des plats demandant une cuisson plus intense.		Semi-affleurant : une solution d'encastrement pour tables de cuisson et éviers avec un bord jusqu'à 4 mm qui combine la simplicité d'installation avec un design minimaliste.
	Verrouillage commandes : L'option verrouillage des commandes, présente sur différents types de produits, permet de verrouiller toutes les fonctions et programmes sélectionnés ainsi que les commandes, pour une sécurité totale, notamment en présence d'enfants.		Commandes tactiles
	ECO-logic : L'option ECO-logic limite la consommation d'énergie totale à la valeur moyenne (3,0 kW) installée dans la maison, de sorte que les autres appareils peuvent être utilisés en même temps et économiser de l'énergie.		La fonction de Maintien au chaud permet de garder les aliments cuits au chaud. Dans ce mode la zone de chauffage fonctionne à une capacité minimale pendant 120 minutes, puis s'éteint automatiquement.
	Anti-surchauffe : Le système anti-surchauffe provoque l'arrêt automatique lorsque les températures dépassent les températures de sécurité.		Plan vitrocéramique : Le plan vitrocéramique est à la fois très pratique et esthétique.
	Sécurité antidébordement : Le dispositif de sécurité anti-débordement spécial coupe la plaque de cuisson en cas de débordement de liquide.		Accélérateur de chauffe : La touche accélérateur de chauffe augmente rapidement le niveau de puissance en fonction des réglages prédéfinis, permettant à l'élément chauffant de travailler au maximum jusqu'à ce que la température soit atteinte.
	Indicateur de chaleur résiduelle : Après avoir éteint la zone de cuisson, l'indicateur de chaleur résiduelle indique si la zone est encore chaude, l'utilisant ainsi pour garder les aliments au chaud. Lorsque la température est tombée en dessous de 60°C, la lumière s'éteint.		Temps écoulé : Cette fonction vous permet de contrôler le temps écoulé depuis le début d'un processus de cuisson.
	Minuterie : La minuterie permet de programmer l'extinction des zones de cuisson après un temps de fonctionnement réglé, variant de 1 à 99 minutes. Une fois la période préréglée écoulée, la plaque s'éteint et un signal sonore est activé.		