

SE385EMTB



Produktgruppe	Platetopp
Type innbygging	Ultralav profil
Mål	80 cm
Strømtilførsel	Elektrisk
Type	Keramisk
EAN-kode	8017709234751



Estetisk linje



Estetikk	Universell
Farge	Sort
Finish	Glass
Materiale	Glass
Glass Type	Keramisk
Glasskant	Vinklet kant
Type kontroll innstilling	Touchkontroll
Kontrollknapp funksjon	Foran
Serigrafi farge	Grå

Funksjoner



Nedfelling i benkeplate	490x745 mm	Modus for begrenset effektforbruk	Ja
Automatisk varmebevaringsfunksjon	Ja	Begrenset Styrke forbrukmodus - steg	2800, 4000 W
Timer for tilberedningsslutt	5	Demomodus	Ja
Timer	1	Kontroller med barnelås	Ja
Lydsignal for tilberedningsslutt	Ja	Hurtigstart	Ja
Resttidsindikator	Ja		

Tekniske egenskaper



Venstre foran - Keramisk – enkelt - Ø 18.4 cm

Venstre bak - Keramisk – enkelt - Ø 14.8 cm

Midten - Keramisk – forlengbar - 1.40 - 2.20 kW - Ø 17.0 - 26.5x17.0 cm

Høyre foran - Keramisk – dobbelt - 1.00 - 2.20 kW - Ø 14.8 - Ø 21.4 cm

Høyre foran - 1.20 kW - Ø 14.8 cm

Automatisk avstenging ved overheting Ja

Restvarmeindikator Ja

Automatisk avstenging ved overkoking Ja

Elektrisk tilkobling

Elektrisk tilkoblingseffekt (W)	8600 W	Type ledning	Ja, dobbel og trefase
Strøm (A)	24 A	Frekvens (Hz)	50/60 Hz
Spenning (V)	220-240 V	Lengde på strømledning (cm)	150 cm
Spenning: 2 (V)	380-415 V	Koblingsboks	6-polet
Type ledning	Enfase		

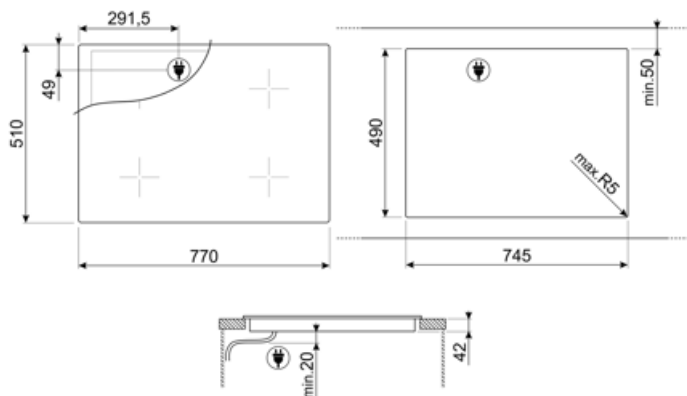













Not included accessories



SCRP

Induction and ceramic hobs and teppanyaki scraper

Symbols glossary (TT)

	Effekt-booster: Valg som gjør det mulig å arbeide ved full effekt når det er behov for svært intens steking.		Ultralav profil: Installasjon av produkt med flate kanter - høyde 1 mm
	Barnesikring: Noen modeller er utstyrt med en innretning som låser programmet/syklusen slik at den ikke kan endres ved uhell.		Touch-kontroll
	ECO-logic: Valg som gjør det mulig å begrense effektgrensen til apparatet energisparing.		Denne funksjonen gjør det mulig å holde maten varm uten å brenne den
	Overhettingsbeskyttelse: Sikkerhetssystemet som automatisk slår av platetoppen hvis kontrollenheten overopphetes.		Keramisk glass: Bunnen på platetoppen er laget av keramisk glass. Varming gjøres av Hi-Light varmeelementene.
	Overfyllingsbeskyttelse: Den spesielle overfyllingsbeskyttelsen slår av komfyren hvis den flyter over av væsker.		Hurtigstartfunksjon: Valgt temperatur nås forttere. Varmeelementet holdes ved maksimum effekt inntil riktig temperatur er nådd.
	Angivelse av restvarme: Etter at den glasskeramiske platetoppen er blitt avslått vil restvarmeindikatoren vise hvilken av varmesonene som fortsatt forblir varme. Når temperaturen faller under 60 °C vil indikatoren slukkes.		Løpt tid: Viser hvor lenge stekesonen har vært i bruk.
	Timer-funksjon: Alle keramiske platetopper har en timer-funksjon som automatisk avslutter steking etter en forhåndsinnstilt tid.		