

## SE385EMTB



Produktgrupp  
Inbyggnad  
Storlek  
Strömtillförsel  
Typ  
EAN-kod

Häll  
Extra låg profil  
80 cm  
Elektrisk  
Glaskeramikhäll  
8017709234751



## Estetisk linje



Estetik  
Färg  
Finish  
Material  
Typ av glas  
Typ av glaskant  
Typ av kontroller  
Vredens placering  
Färg på markeringar

Universiell  
Svart  
Glas  
Glas  
Keramisk  
Facettslipad kant  
Touchkontroll  
Front  
Grå

## Alternativ



Standard inbyggnadsmått 490x745 mm  
Varmhållningsfunktion Ja  
Timer 5  
Timer 1  
Koktidslarm Ja  
Restvärmeindikator Ja

Alternativ för effektbegränsare Ja  
Effektbegränsningsläge - Steg 2800, 4000 W  
Demoläge Ja  
Barnlås Ja  
Quick start Ja

## Teknisk specifikation



Vänster fram - Keramisk enkel - Ø 18.4 cm

Vänster bak - Keramisk enkel - Ø 14.8 cm

Mitten - Keramisk - förlängningsbar - 1.40 - 2.20 kW - Ø 17.0 - 26.5x17.0 cm

Höger fram - Keramisk dubbel - 1.00 - 2.20 kW - Ø 14.8 - Ø 21.4 cm

Höger fram - 1.20 kW - Ø 14.8 cm

**Automatisk avstängning** Ja  
vid överhettning

**Indikator för restvärme** Ja

**Automatisk avstängning** Ja  
vid överkokning

## Elektrisk anslutning

<b>Anslutningseffekt</b>	8600 W	<b>Typ av sladd</b>	Ja, 2- och 3-fas
<b>Ström</b>	24 A	<b>Frekvens</b>	50/60 Hz
<b>Spänning (V)</b>	220-240 V	<b>Längd matningskabel</b>	150 cm
<b>Spänning 2 (V)</b>	380-415 V	<b>Kopplingsplint</b>	6 polig
<b>Typ av sladd</b>	Enfas		

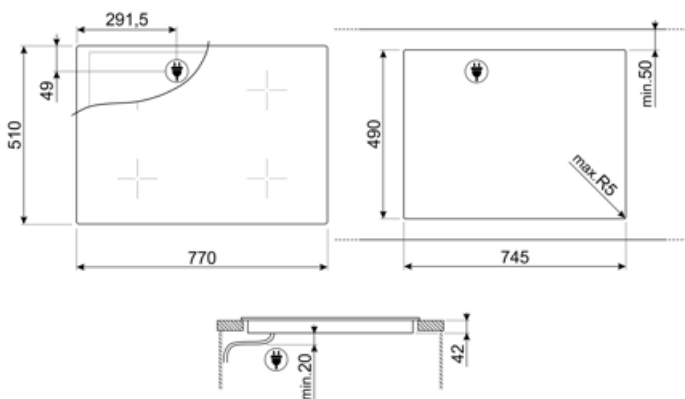

## Tillbehör ingår ej













---



**SCRP**

Hällskrapa för keramiska hällar

## Symbols glossary (TT)

	Power booster: alternativet gör att zonen kan arbeta med full effekt när mycket intensiv värme är nödvändig.		Låg profil: Installation av produkt med låg kant - höjd 1 mm.
	Barnlås: vissa modeller är utrustade med en anordning för att låsa programmet / cykeln så att det inte kan ändras av misstag.		Pekkontroll
	ECO-logic: alternativet låter dig begränsa apparatens energianvändning med verklig energibesparing.		Varmhållningsfunktion: Varmhållningsfunktionen håller den tillagade maten uppvärmd. I detta läge arbetar värmezonen med lägsta effekt i 120 minuter och stängs sedan av automatiskt.
	Överhettningsskydd: Säkerhetssystemet som stänger av hällen automatiskt vid överhettning av elektroniken.		Glaskeramik: Spisens bas är tillverkad av glaskeramik. Uppvärmningen sker med hjälp av Hi-Light-elementen.
	Överkokningsskydd: Överkokningsskyddet stänger av hällen om vätska hamnar på zonerna.		Snabbstartsfunktion: den valda temperaturen uppnås snabbare. Värmeelementet arbetar med maximal effekt tills rätt temperatur har uppnåtts.
	Efter hällen stängs av visar restvärmeindikatorn vilken av värmezoner som fortfarande är varm. När temperaturen sjunker under 60 ° C slocknar indikatorn.		Tidtagning: Visar hur länge kokzonen har varit påslagen
	Timer: Alla keramiska hällar har en timer som automatiskt avslutar tillagningen efter en förinställd tid.		