

SE385EMTB

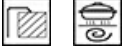

Ürün Ailesi
Ankastre tipi
Ebatlar
Güç kaynağı
Tip
EAN kodu

Ocak
Ultra düşük profil
80 cm
Elektrik
Seramik
8017709234751



Estetik



Estetik	Üniversal
Renk	Siyah
Son işlemler	Cam
Malzeme	Cam
Cam tipi	Seramik
Cam kenarı	Açılı kenar
Kontrol ayarı türü	Dokunmatik kumandalar
Kontrol düğmesi konumu	Ön
Logo	Serigrafi
Serigrafi rengi	Gri

Program / Fonksiyonlar



Seramik pişirme alanı sayısı	5
Booster özellikli pişirme alanı sayısı	5
Güç seviyeleri	9
Toplam pişirme alanı sayısı	5

Seçenekler



Standart kesim

490x745 mm

Sınırlı Güç Tüketimi
Modu

Evet

Otomatik sıcak tutma fonksiyonu	Evet	W olarak Sınırlı Güç Tüketimi Modu	2800, 4000 W
Pişirme sonu timer'ı	5	Showroom Demo Seçeneği	Evet
Dakika sayacı	1	Kontrol Kilidi / Çocuk Güvenliği	Evet
Pişirme sonu alarmı	Evet	Hızlı başlatma	Evet
Kalan zaman göstergesi	Evet		

Teknik özellikler



Ön sol - Seramik - Tek - Ø 18.4 cm

Arka sol - Seramik - Tek - Ø 14.8 cm

Orta - Seramik - Uzatılabilir - 1.40 - 2.20 kW - Ø 17.0 - 26.5x17.0 cm

Ön sağ - Seramik - Çift - 1.00 - 2.20 kW - Ø 14.8 - Ø 21.4 cm

Ön sağ - 1.20 kW - Ø 14.8 cm

Aşırı ısındığında otomatik kapanma Evet |

Kalan ısı göstergesi Evet |

Taşma olduğunda otomatik kapanma Evet |

Elektrik Bağlantısı

Elektrik bağlantısı derecesi (W)	8600 W	Elektrik kablosu tipi	Evet, Çift ve Üç Fazlı
Akım	24 A	Frekans (Hz)	50/60 Hz
Voltaj (V)	220-240 V	Güç kaynağı kablo uzunluğu	150 cm
Voltaj 2 (V)	380-415 V	Terminal box	6 poles
Elektrik kablosu tipi	Tek faz	Fiş	Hayır

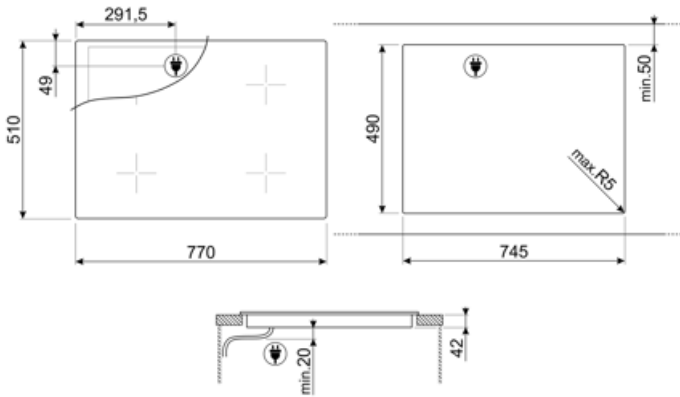













Compatible Accessories



SCRP

İndüksiyonlu ve seramik ocaklar ve teppanyaki kazıyıcı

Symbols glossary

-  Güç yükseltici: seçenek, çok yoğun pişirme gerektiğinde bölgenin tam güçte çalışmasına izin verir.
-  Çocuk kilidi: Bazı modellerde programı / çevrimi kilitlemek için bir cihaz bulunur, böylece yanlışlıkla değiştirilemez.
-  ECO-logic: seçenek, cihazın gerçek enerji tasarrufunun güç sınırını kısıtlamanıza olanak sağlar.
-  Aşırı ısınmaya karşı koruma: Kontrol ünitesinin aşırı ısınması durumunda ocağı otomatik olarak kapatan güvenlik sistemi.
-  Aşırı doldurma koruması: Özel taşma koruması, sıvı taşması durumunda ocağı kapatır.
-  Kalan ısı göstergesi: Cam seramik ocak kapatıldıktan sonra kalan ısı göstergesi hangi ısıtma bölgelerinin hala sıcak kaldığını gösterir. Sıcaklık 60°C'nin altına düştüğünde gösterge söner.
-  Zamanlayıcı: Tüm seramik ocakların önceden ayarlanmış bir sürenin ardından pişirmeyi otomatik olarak sonlandıran bir zamanlayıcısı vardır.
-  Ultra düşük profil: Düz kenarlı ürünün montajı - 1 mm yükseklik.
-  Dokunmatik kumanda
-  Sıcak tutma fonksiyonu: Sıcak tutma fonksiyonu pişmiş yemeği sıcak tutar. Bu modda, ısıtma bölgesi 120 dakika minimum kapasitede çalışır ve ardından otomatik olarak kapanır.
-  Cam seramik: Ocağın tabanı cam seramiktir. Isıtma, Hi-Light ısıtma elemanları tarafından gerçekleştirilir.
-  Hızlı Başlatma işlevi: seçilen sıcaklığa daha hızlı ulaşılır. Isıtma elemanı, doğru sıcaklığa ulaşılan kadar maksimum güçte çalışır.
-  Geçen süre: pişirme bölgesinin ne kadar süredir kullanımda olduğunu gösterir.