

SE395ETB



משפחת מוצרים
סוג התקנה
מידות
אספקת חשמל
סוג
קוד EAN

כיריים
פרופיל נמוך במיוחד
90 cm
חשמלי
קרמי
8017709233754



אסתטיקה



סדרה עיצובית

צבע

גימור

חומר

סוג זכוכית

שפת זכוכית

סוג הגדרת בקרות

מיקום כפתורי בקרה

לוגו

צבע הדפסת רשת

Universale

שחור

זכוכית

זכוכית

קרמי

שוליים זוויתיים

בקרות במגע

קדמית

מסך משי

אפור

תוכנית / פונקציות



מס' אזורי בישול קרמי

5

מס' אזורי בישול עם בוסטר

5

רמות עוצמה

9

מספר אזורי בישול

5

אפשרויות



שבלונה סטנדרטית

490x850 mm

מצב לצריכת חשמל
מוגבלת

כן

פונקציה אוטומטית לשמירה על החום	כן	מצב לצריכת חשמל מוגבלת בוואט	2800, 4000 W
טיימר סוף בישול	5	אפשרות הדגמה בחנות	כן
תזכורת דקות	1	נעילת בקרות / בטיחות ילדים	כן
התרעה לסיום הבישול	כן	הפעלה מהירה	כן
מחווך זמן שנותר	כן		

מאפיינים טכניים



קדמי-שמאלי - קרמיות - כפולות - \emptyset 12.4 - \emptyset 18.0 cm
 אחורי-שמאלי - קרמיות - יחידה - \emptyset 15.0 cm
 אמצעי - קרמיות - שלוש - \emptyset 15.0 - \emptyset 21.6 - \emptyset 29.0 cm
 אחורי-ימני - קרמיות - יחידה - \emptyset 20.0 cm
 קדמי-ימני - קרמיות - יחידה - \emptyset 15.0 cm

כיבוי אוטומטי בעת התחממות-יתר	כן	מחווך חום שנותר	כן
כיבוי אוטומטי בעת גלישה	כן		

חיבור חשמלי

(דירוג חיבור חשמלי (ואט זרם	9100 W 26 A	סוג כבל חשמל	כן, שניים ושלושה שלבים
(מתח (וולט	220-240 V	תדר (Hz)	50/60 Hz
(מתח 2 (וולט	380-415 V	אורך כבל חשמל	150 cm
סוג כבל חשמל	תד-פאזי	Terminal box	6 poles
		תקע	לא

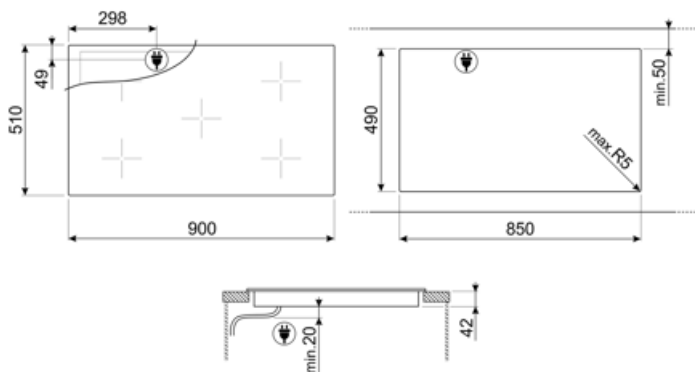









Compatible Accessories



SCRP

כיריים אינדוקציה וקרמיות ומגרד טפנייקי

Symbols glossary

 <p>בוסטר הספק: מאפשר לאזור לעבוד בהספק מלא כשיש צורך בבישול אינטנסיבי.</p>	 <p>פרופיל נמוך במיוחד: התקנת המוצר עם השפה השטוחה – גובה של 1 מ"מ.</p>
 <p>נעילת ילדים: חלק מהדגמים מצוידים במתקן לנעילת התוכניות/מחזורים כך שלא ניתן לשנותם באקראי.</p>	 <p>ECO-logic: אפשרות שמאפשרת להגביל את מגבלת העוצמה של המכשיר לשמירה על חיסכון בחשמל.</p>
 <p>פונקציה לשמירה על החום: הפונקציה לשמירה על החום שומרת על החום של המזון המבושל. במצב זה אזור החימום פועל בקיבולת מינימלית ל-120 דקות ולאחר מכן נכבה אוטומטית.</p>	 <p>הגנה מפני התחממות יתר: מערכת הבטיחות שמכבה אוטומטית את הכיריים במקרה של התחממות יתר של יחידת הבקרה.</p>
 <p>זכוכית קרמית: בסיס הכיריים עשוי מזכוכית קרמית. Hi-Light-החימום מתבצע על ידי גופי חימום ב.</p>	 <p>הנה מפני מילוי יתר: ההגנה המיוחדת מפני מילוי יתר מכבה את התנור במקרה של גלישת נוזלים.</p>
 <p>פונקציה להתחלה מהירה: הגעה מהירה יותר לטמפרטורה שנבחרה. גוף החימום פועל בהספק המרבי עד להגעה לטמפרטורה הנכונה.</p>	 <p>חיווי על חום שנותר: לאחר כיבוי הכיריים הקרמיות מזכוכית, מחוון החום שנותר מציד את אזורי הבישול שעדיין חמים. כשהטמפרטורה צונחת אל מתחת ל-60°C, המחווון נכבה.</p>
 <p>זמן שחלף: הצגת משך השימוש באזור הבישול.</p>	 <p>טיימר: כל הכיריים הקרמיות כוללות טיימר שמסיים את הבישול אוטומטית עם סיום הזמן שהוגדר.</p>
 <p>שליטה במגע</p>	