

SE484EMTD



Rodzina produktów
Montaż
Wymiary
Zasilanie
Typ
Kod EAN

Płyta kuchenna
Ultra niski profil
80 cm
Elektryczne
Ceramiczna
8017709324247



Linia wzornicza



| | |
|--------------------|----------------|
| Linia wzornicza | Universal |
| Kolor | Czarny |
| Wykończenie | Szkło |
| Materiał | Szkło |
| Rodzaj szkła | Ceramiczne |
| Szklane krawędzie | Prosta krawędź |
| Rodzaj sterowania | Compact Slider |
| Kolor LED | Czerwony |
| Położenie pokręteł | Front |
| Logo | Serigrafia |
| Kolor nadruku | Szary |

Programy / Funkcje



| | |
|-------------------------------------|-----|
| Liczba ceramicznych stref grzejnych | 4 |
| Liczba stref grzejnych "Booster" | 4 |
| Przełącznik on/off | Tak |
| Poziomy mocy | 9 |
| Liczba wszystkich stref grzejnych | 4 |

Opcje



| | | | |
|--|------------|---|--------------|
| Standardowe wycięcie | 490x745 mm | Opcja zmniejszonego poboru mocy | Tak |
| Funkcja utrzymywania potrawy w ciepłe | Tak | Opcja zmniejszonego poboru mocy - kroki | 2800, 4000 W |
| Timer | 4 | Tryb Showroom | Tak |
| Minutnik | 1 | Blokada sterowania / Blokada bezpieczeństwa | Tak |
| Sygnał dźwiękowy zakończenia pieczenia | Tak | Szybki start | Tak |
| Wskaźnik czasu | Tak | | |

Specyfikacja techniczna



Przedni lewy - Ceramika - podwójna - 2.30 kW - Ø 21.0 cm

Tylny lewy - Ceramika - pojedyncza - 1.20 kW - Ø 15.0 cm

Tylny prawy - Ceramika - poszerzone - 2.20 kW - Ø 17.0 cm

Przedni prawy - Ceramika - pojedyncza - 1.80 kW - Ø 18.5 cm

Zabezpieczenie przed przegrzaniem

Tak

Wskaźnik zalegającego ciepła

Tak

Zabezpieczenie przed zalaniem

Tak

Podłączenie elektryczne

Moc przyłączeniowa (W) 7400 W

Natężenie prądu (A) 22 A

Napięcie (V) 220-240 V

Napięcie 2 (V) 380-415 V

Rodzaj przewodu elektrycznego w zestawie

Tak, jednofazowy

Dodatkowe możliwości podłączenia

Tak, dwu- i trójfazowe

Częstotliwość (Hz)

50/60 Hz

Długość przewodu zasilającego (cm)

150 cm

Blok zacisków

6 biegunowy

Wtyczka

Nie

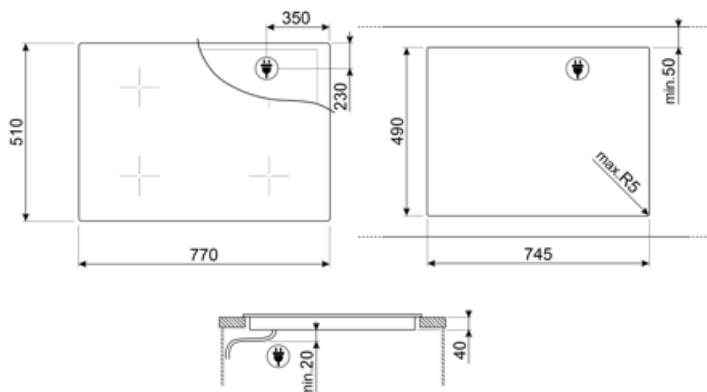













Kompatybilne Akcesoria



SCRP

Skrobak do płyt grzewczych, nierysujący - odpowiedni do płyt indukcyjnych i ceramicznych oraz teppanyaki

Słowniczek oznaczeń

- | | | | |
|--|---|---|---|
|  | Booster: Opcja pozwala na użycie pełnej mocy strefy grzejnej. |  | Ultraniski profil |
|  | Blokada bezpieczeństwa: Niektóre modele są wyposażone w blokadę bezpieczeństwa uniemożliwiającą uruchomienie urządzenia. |  | Eco-logic: Funkcja pozwala na ograniczenie mocy urządzenia. |
|  | UTRZYMYWANIE CIEPŁA: Funkcja ta pozwala na utrzymanie ciepła gotowanych potraw bez przypalania |  | Zabezpieczenie przed przegrzaniem: System bezpieczeństwa, który automatycznie wyłącza płytę grzewczą w przypadku przegrzania jednostki sterującej. |
|  | Szkło ceramiczne: Podstawa płyty grzewczej wykonana jest z ceramiki szklanej. Ogrzewanie odbywa się za pomocą elementów grzewczych Hi-Light. |  | Zabezpieczenie przed zalaniem |
|  | Funkcja Quick Start: wybrana temperatura jest osiągana szybciej. Element grzewczy pracuje z maksymalną mocą do momentu osiągnięcia właściwej temperatury. |  | Wskazanie ciepła resztkowego: Po wyłączeniu płyty szklano-ceramicznej wskaźnik ciepła resztkowego pokazuje, która ze stref grzewczych jest jeszcze gorąca. Gdy temperatura spadnie poniżej 60°C, wskaźnik gaśnie. |
|  | Czas, który upłynął: pokazuje, jak długo strefa gotowania była używana. |  | Timer: Wszystkie płyty ceramiczne i indukcyjne posiadają timer, który automatycznie kończy gotowanie po ustawionym czasie. |
|  | Compact Slider intuicyjny i łatwy w obsłudze | | |