

SE484EMTD



Семейство продуктов	Варочная поверхность
Тип встраивания	Ультранизкий профиль
Размеры	80 см
Источник питания	Электрический
Тип	Стеклокерамическая варочная панель
Международный артикул (EAN-код)	8017709324247



Эстетика



Эстетика	Универсальный
Цвет	Черный
Отделка	Стекло
Материал	Стекло
Тип стекла	Стеклокерамика
Тип края стекла	Прямой край
Тип управления	Сенсорное, слайдерное управление
Цвет подсветки	Красный
Расположение переключателей	Фронтальное
Логотип	Шелкография
Цвет сериографии	Серый

Программы/ функции



Количество электрических зон приготовления	4
Количество зон приготовления с функцией максимальный нагрев	4
Главный переключатель вкл./выкл.	Да
Уровни мощности	9
Количество зон приготовления	4

Опции



Стандартный вырез	490x745 мм
Функция Поддержание тепла	Да
Таймер окончания приготовления	4
Таймер поминутный	1
Акустический сигнал окончания приготовления	Да
Индикация оставшегося времени	Да

Режим ограничения мощности	Да
Режим ограничения мощности - пошаговый	2800, 4000 Вт
Демонстрационный режим	Да
Блокировка управления	Да
Быстрый старт	Да

Технические характеристики



Фронтальная левая - Керамическая - двойная - 2.30 кВт - Ø 21.0 см
 Задняя левая - Керамическая - одинарная - 1.20 кВт - Ø 15.0 см
 Задняя правая - Стеклокерамическая - овальное расширение - 2.20 кВт - Ø 17.0 см
 Фронтальная правая - Керамическая - одинарная - 1.80 кВт - Ø 18.5 см

Автоматическое отключение при перегреве	Да	Индикация остаточного тепла	Да
Автоматическое отключение при проливании	Да		

Электрическое подключение

Номинальная мощность	7400 Вт	Дополнительные способы подключения	Да, двух- или трехфазное
Сила тока	22 А	Частота тока	50/60 Гц
Напряжение	220-240 В	Длина электрического кабеля	150 см
Напряжение 2	380-415 В	Клеммная коробка	6 полюсов
Тип электрического кабеля	Однофазное	Тип электрической вилки	Нет

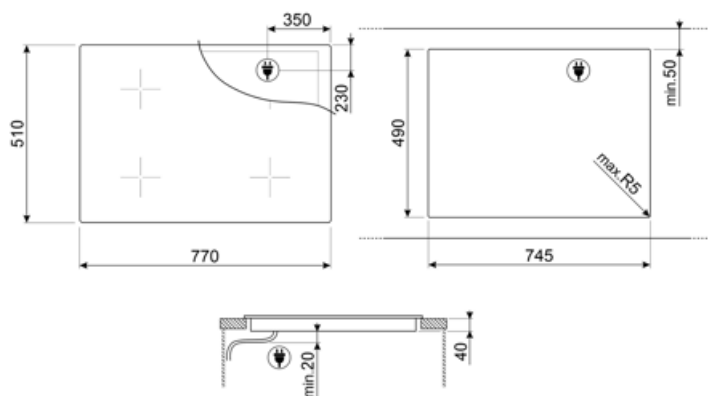













Совместимые Аксессуары



SCRP

Скребок для индукционных и стеклокерамических варочных панелей, а также теплянки

Symbols glossary

	Максимальный нагрев: опция позволяет зоне работать на полную мощность, когда требуется очень интенсивное приготовление.		Ультранизкий профиль: установка изделия с плоским краем - высота 1 мм.
	Блокировка управления: некоторые модели оснащены устройством для блокировки управления, чтобы не было возможности случайно изменить программу/ цикл приготовления, включить или выключить прибор.		Режим ограничения потребляемой мощности: опция позволяет ограничить потребляемую мощность прибора.
	Функция поддержания тепла: поддерживает приготовленные блюда в горячем состоянии. В этом режиме зона нагрева работает с минимальной мощностью 120 минут, а затем автоматически отключается.		Защита от перегрева: система безопасности, которая автоматически отключает варочную панель в случае перегрева блока управления.
	Стеклокерамика: основание варочной панели изготовлено из стеклокерамики. Нагрев осуществляется электрическими нагревательными элементами.		: специальная защита от перелива отключает варочную панель при переливании жидкости.
	Быстрый старт: выбранная температура достигается быстрее. Нагревательный элемент работает на максимальной мощности, пока не будет достигнута нужная температура.		Индикация остаточного тепла: после выключения стеклокерамической варочной панели индикатор остаточного тепла показывает, какая из зон нагрева все еще остается горячей. Когда температура опускается ниже 60°C, индикатор гаснет.
	Истекшее время: показывает, как долго конфорка использовалась.		Таймер: все стеклокерамические варочные панели с сенсорным управлением имеют таймер, который автоматически завершает приготовление через заданное время.
	Компактный слайдер интуитивно понятен и прост в использовании		