

SE494EMTD



Rodzina produktów
Montaż
Wymiary
Zasilanie
Typ
Kod EAN

Płyta kuchenna
Ultra niski profil
90 cm
Elektryczne
Ceramiczna
8017709324261



Linia wzornicza



Linia wzornicza

Kolor

Wykończenie

Materiał

Rodzaj szkła

Szklane krawędzie

Rodzaj sterowania

Kolor LED

Położenie pokręteł

Logo

Kolor nadruku

Universal

Czarny

Szkło

Szkło

Ceramiczne

Prosta krawędź

Compact Slider

Czerwony

Front

Serigrafia

Szary

Programy / Funkcje



Liczba ceramicznych stref grzejnych

4

Liczba stref grzejnych "Booster"

4

Przełącznik on/off

Tak

Poziomy mocy

9

Liczba wszystkich stref grzejnych

4

Opcje



Standardowe wycięcie	490x850 mm	Wskaźnik czasu	Tak
Funkcja utrzymywania potrawy w ciepłe	Tak	Opcja zmniejszonego poboru mocy	Tak
Timer	4	Opcja zmniejszonego poboru mocy - kroki	2800, 4000 W
Minutnik	1	Tryb Showroom	Tak
Sygnał dźwiękowy zakończenia pieczenia	Tak	Blokada sterowania / Blokada bezpieczeństwa	Tak

Specyfikacja techniczna



Przedni lewy - Ceramika - podwójna - 2.30 kW - Ø 21.0 cm

Tylny lewy - Ceramika - pojedyncza - 1.20 kW - Ø 15.0 cm

Tylny prawy - Ceramika - poszerzone - 2.20 kW - Ø 17.0 cm

Przedni prawy - Ceramika - pojedyncza - 1.80 kW - Ø 18.5 cm

Zabezpieczenie przed przegrzaniem

Tak

Wskaźnik zalegającego ciepła

Tak

Zabezpieczenie przed zalaniem

Tak

Podłączenie elektryczne

Moc przyłączeniowa (W)

7400 W

Natężenie prądu (A)

22 A

Napięcie (V)

220-240 V

Napięcie 2 (V)

380-415 V

Rodzaj przewodu elektrycznego w zestawie

Tak, jednofazowy

Dodatkowe możliwości podłączenia

Tak, dwu- i trójfazowe

Częstotliwość (Hz)

50/60 Hz

Długość przewodu zasilającego (cm)

150 cm

Blok zacisków

6 biegunowy

Wtyczka

Nie

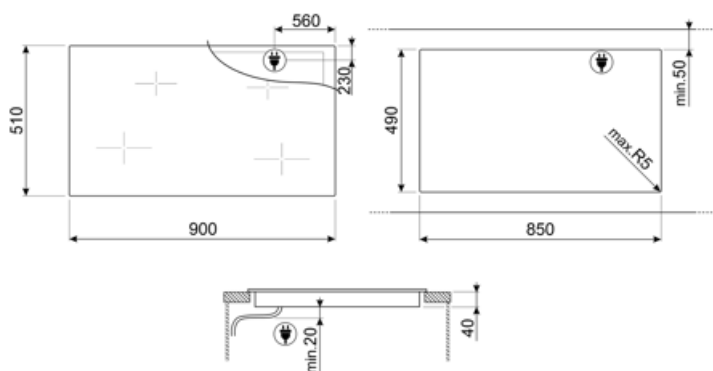













Kompatybilne Akcesoria



SCRP

Skrobak do płyt grzewczych, nierysujący - odpowiedni do płyt indukcyjnych i ceramicznych oraz teppanyaki

Słowniczek oznaczeń

- | | | | |
|--|--|---|---|
|  | Booster: Opcja pozwala na użycie pełnej mocy strefy grzejnej. |  | Ultraniski profil |
|  | Blokada bezpieczeństwa: Niektóre modele są wyposażone w blokadę bezpieczeństwa uniemożliwiającą uruchomienie urządzenia. |  | Compact Slider intuicyjny i łatwy w obsłudze |
|  | Eco-logic: Funkcja pozwala na ograniczenie mocy urządzenia. |  | UTRZYMYWANIE CIEPŁA: Funkcja ta pozwala na utrzymanie ciepła gotowanych potraw bez przypalania |
|  | Zabezpieczenie przed przegrzaniem: System bezpieczeństwa, który automatycznie wyłącza płytę grzewczą w przypadku przegrzania jednostki sterującej. |  | Szkło ceramiczne: Podstawa płyty grzewczej wykonana jest z ceramiki szklanej. Ogrzewanie odbywa się za pomocą elementów grzewczych Hi-Light. |
|  | Zabezpieczenie przed zalaniem |  | Wskazanie ciepła resztkowego: Po wyłączeniu płyty szklano-ceramicznej wskaźnik ciepła resztkowego pokazuje, która ze stref grzewczych jest jeszcze gorąca. Gdy temperatura spadnie poniżej 60°C, wskaźnik gaśnie. |
|  | Czas, który upłynął: pokazuje, jak długo strefa gotowania była używana. |  | Timer: Wszystkie płyty ceramiczne i indukcyjne posiadają timer, który automatycznie kończy gotowanie po ustawionym czasie. |