

## SE494EMTD



Familia de produse  
Tip integrat  
Dimensiuni  
Alimentare cu energie  
Tip  
Cod EAN

Plită  
Profil ultra-jos  
90 cm  
Electric  
Ceramică  
8017709324261



## Estetică



Estetică  
Culoare  
Finisaj  
Material  
Tip sticlă  
Margine de sticlă  
Tip de setare de control  
Culori LED  
Poziție buton rotativ de control  
Culoare serie

Universal  
Negru  
Sticlă  
Sticlă  
Ceramică  
Margine dreaptă  
Comenzi VTC  
Roșu  
Față  
Gri

## Program / Funcții



Nr. de zone de gătit ceramice	4
Nr. de zone de gătit cu amplificator	4
Înterupător pornit/oprit principal	Da
Niveluri de putere	9
Nr. total de zone de gătit	4

## Opțiuni



Decupaj standard

490x850 mm

Indicator timp rezidual Da

<b>Funcție automată de menținere a temperaturii</b>	Da	<b>Mod consum limitat de energie</b>	Da
<b>Temporizator final de gătit</b>	4	<b>Mod consum limitat de energie în W</b>	2800, 4000 W
<b>Supraveghetor minute</b>	1	<b>Opțiunea Demo Showroom</b>	Da
<b>Sfârșitul alarmei de gătit</b>	Da	<b>Blocarea comenzii/Siguranța copilului</b>	Da

## Caracteristici tehnice



Față-stânga - Ceramică – dublă - 2.30 kW - Ø 21.0 cm  
 Spate-stânga - Ceramică – simplă - 1.20 kW - Ø 15.0 cm  
 Spate-dreapta - Ceramică – extensibilă - 2.20 kW - Ø 17.0 cm  
 Față-dreapta - Ceramică – simplă - 1.80 kW - Ø 18.5 cm

<b>Oprire automată la supraîncălzire</b>	Da	<b>Indicatorul căldurii reziduale</b>	Da
<b>Oprire automată la preaplin</b>	Da		

## Conexiune electrică

<b>Puterea nominală a conexiunii electrice (W)</b>	7400 W	<b>Tip de cablu electric</b>	Da, dublu și trifazic
<b>Curent</b>	22 A	<b>Frecvență (Hz)</b>	50/60 Hz
<b>Tensiune (V)</b>	220-240 V	<b>Lungimea cablului de alimentare</b>	150 cm
<b>Tensiune 2 (V)</b>	380-415 V	<b>Terminal box</b>	6 poles
<b>Tip de cablu electric</b>	Monofazat	<b>Fișă</b>	No

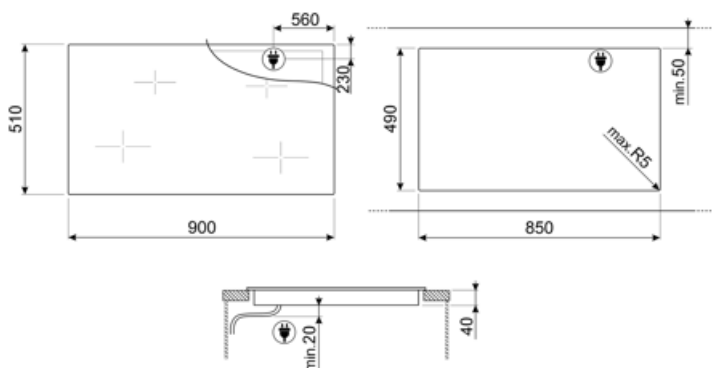

## Compatible Accessories













---



### SCRP

Plite de inducție și ceramice și raclete teppanyaki

## Symbols glossary

	Amplificator de putere: opțiunea permite zonei să funcționeze la putere maximă atunci când este necesară o gătire foarte intensă.		Profil ultra-jos: Montare produs cu muchie plană – înălțime de 1 mm.
	Blocarea copiilor: unele modele sunt echipate cu un dispozitiv de blocare a programului/ciclului, astfel încât acesta să nu poată fi schimbat accidental.		Glisor compact intuitiv și ușor de utilizat
	Logica ECO: opțiunea vă permite să restricționați limita de putere a aparatului la economisirea reală de energie.		Această funcție vă permite să mențineți caldă mâncarea gătită fără a o arde
	Protecție la supraîncălzire: Sistemul de siguranță care oprește automat plita în caz de supraîncălzire a unității de comandă.		Vitroceramică: Baza plitei este din ceramică de sticlă. Încălzirea este efectuată de elementele de încălzire Foarte Ușor.
	Protecție la supraumplere: Protecția specială la supra-umplere oprește aragazul în prezența supraîncălzirii cu lichide.		Indicarea căldurii reziduale: După ce plita din ceramică de sticlă este oprită, indicatorul de căldură reziduală arată care dintre zonele de încălzire rămâne caldă. Când temperatura scade sub 60 °C, indicatorul se stinge.
	Timul scurs: arată cât timp a fost utilizată zona de gătit.		Temporizatorul: Toate plitele ceramice au un cronometru care încheie automat gătitul după un timp prestabilit.