

SE495ETD



Οικογένεια προϊόντων
ΤΥΠΟΣ ΕΝΤΟΙΧΙΣΜΟΥ
Διαστάσεις
Παροχή ενέργειας
ΤΥΠΟΣ
Κωδικός EAN

Εστία
Εξαιρετικά χαμηλό προφίλ
90 cm
Ηλεκτρική
Κεραμική
8017709324254



ΑΙΣΘΗΤΙΚΗ



Αισθητική	Universal
Χρώμα	Μαύρο
Φινίρισμα	Γυαλί
Υλικό	Γυαλί
Τύπος γυαλιού	Κεραμική
Άκρο κρυστάλλου	Κάθετο
Τύπος χειριστηρίων	Compact Slider
Χρώμα LED	Κόκκινο
Θέση χειριστηρίων	Μπροστά
Λογότυπος	Μεταξοτυπία
Χρώμα μεταξοτυπίας	Γκρι

Προγράμματα/Λειτουργίες



Αριθμός κεραμικών ζωνών μαγειρέματος	5
Αριθμός ζωνών μαγειρέματος με booster	5
Επίπεδα ισχύος	9
Συνολικός αριθμός ζωνών μαγειρέματος	5

ΕΠΙΛΟΓΕΣ



ΔΙΑΣΤΑΣΕΙΣ ΟΠΗΣ 490x850 mm

Αυτόματη λειτουργία Keep Warm	Nai	Λειτουργία Περιορισμού Ισχύος	Nai
Χρονοδιακόπτης λήξης μαγειρέματος	5	Λειτουργία Περιορισμού Ισχύος σε W	2800, 4000 W
Υπενθύμιση χρόνου	1	Επιλογή επίδειξης εκθεσιακού χώρου	Nai
Ειδοποίηση λήξης μαγειρέματος	Nai	Κλείδωμα ελέγχου/Ασφάλεια παιδιών	Nai
Ένδειξη υπολειπόμενου χρόνου	Nai	Γρήγορη εκκίνηση	Nai

ΤΕΧΝΙΚΑ ΧΑΡΑΚΤΗΡΙΣΤΙΚΑ



Εμπρός αριστερά - Κεραμική - Διπλή - Ø 18.5 cm
 Πίσω αριστερά - Κεραμική - Μονή - Ø 15.0 cm
 Κεντρικό - Κεραμική - Τριπλή - - Ø 29.0 cm
 Πίσω δεξιά - Κεραμική - Μονή - Ø 20.0 cm
 Εμπρός δεξιά - Κεραμική - Μονή - Ø 15.0 cm

Αυτόματη απενεργοποίηση σε περίπτωση υπερθέρμανσης	Nai	Ένδειξη εναπομένουσας θερμότητας	Nai
Αυτόματη απενεργοποίηση σε περίπτωση υπερχειλίσης	Nai		

ΗΛΕΚΤΡΙΚΗ ΣΥΝΔΕΣΗ

Ονομαστική ισχύς ηλεκτρικής σύνδεσης (W)	9100 W	Πρόσθετοι τρόποι σύνδεσης	Nai, διπλό και τριφασικό
Ένταση ρεύματος	26 A	Συχνότητα (Hz)	50/60 Hz
Τάση (V)	220-240 V	Μήκος καλωδίου τροφοδοσίας	150 cm
Τάση 2 (V)	380-415 V	Terminal box Φις	6 poles Όχι
Τύπος παρεχόμενου καλωδίου	Μονοφασικό		

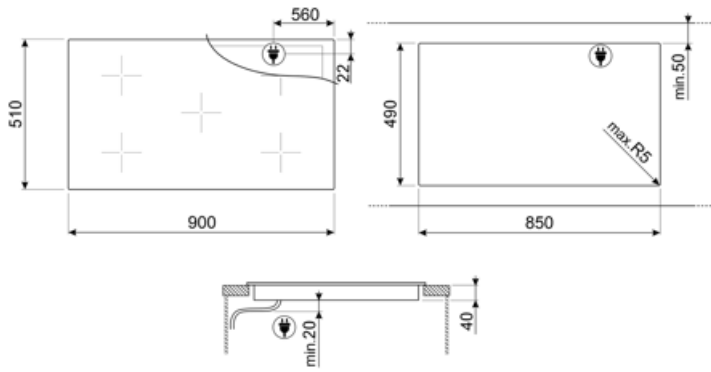













Compatible Accessories



SCRP

Επαγωγικές και κεραμικές εστίες και ξύστρα τεπανιάκι

Symbols glossary

	Power Booster: η επιλογή επιτρέπει στη ζώνη να λειτουργεί σε πλήρη ισχύ όταν απαιτείται πολύ έντονο μαγείρεμα.		Εξαιρετικά χαμηλό προφίλ: Εγκατάσταση προϊόντος με επίπεδη άκρη - ύψος 1 mm.
	Παιδική ασφάλεια: ορισμένα μοντέλα είναι εξοπλισμένα με συσκευή για το κλείδωμα του προγράμματος/κύκλου έτσι ώστε να μην μπορεί να αλλάξει κατά λάθος.		Compact Slider διαισθητικό και εύκολο στη χρήση
	ECO-logic: η επιλογή σας επιτρέπει να περιορίσετε το όριο ισχύος της συσκευής για πραγματική εξοικονόμηση ενέργειας.		Λειτουργία Keep Warm: Η λειτουργία διατήρησης ζεστού διατηρεί το μαγειρεμένο φαγητό ζεστό. Σε αυτή τη λειτουργία η ζώνη θέρμανσης λειτουργεί με ελάχιστη ισχύ για 120 λεπτά και στη συνέχεια απενεργοποιείται αυτόματα.
	Προστασία από υπερθέρμανση: Το σύστημα ασφαλείας το οποίο απενεργοποιεί αυτόματα την εστία σε περίπτωση υπερθέρμανσης της μονάδας ελέγχου.		Κεραμικό γυαλί: Η βάση της εστίας είναι κατασκευασμένη από κεραμικό γυαλί. Η θέρμανση γίνεται από τα θερμαντικά στοιχεία Hi-Light.
	Προστασία υπερπλήρωσης: Η ειδική προστασία υπερπλήρωσης κλείνει την θερμάστρα εάν υπάρξει υπερχείλιση υγρών.		Λειτουργία γρήγορης εκκίνησης: η επιλεγμένη θερμοκρασία επιτυγχάνεται γρηγορότερα. Το θερμαντικό στοιχείο λειτουργεί στη μέγιστη ισχύ μέχρι να επιτευχθεί η σωστή θερμοκρασία.
	Ένδειξη υπολειπόμενης θερμότητας: Μετά την απενεργοποίηση της κεραμικής εστίας, ο δείκτης υπολειπόμενης θερμότητας δείχνει ποια από τις ζώνες θέρμανσης παραμένει ζεστή. Όταν η θερμοκρασία πέσει κάτω από τους 60 ° C, ο δείκτης σβήνει.		Χρόνος που έχει παρέλθει: δείχνει πόσο καιρό χρησιμοποιείται η ζώνη μαγειρέματος.
	Χρονόμετρο: Όλες οι κεραμικές εστίες διαθέτουν χρονοδιακόπτη που τερματίζει αυτόματα το μαγείρεμα μετά από προκαθορισμένο χρόνο.		