

SE495ETD



Familia	Encimera de cocción
Empotrado	Semialineado
Dimensión	90 cm
Alimentación	Eléctrico
Tipología	Cerámico
Código EAN	8017709324254



Estética



Estética	Universal
Color	Negro
Acabado	Vidrio
Material	Vidrio
Tipo de vidrio	Cerámico
Borde de vidrio	Recto
Regulación de mandos	Pulsador VTC
Regulación mandos Slider	Touch control
Tipo de regulación mandos	Rojo
Posición mandos	Frontal
Logo	Serigrafiado
Color serigrafía	Gris

Programas/Funciones



Número de zonas de cocción cerámica	5
Número de zonas de cocción con booster	5
Niveles de potencia	9
Número total de zonas de cocción	5

Opciones



Hueco estándar	490x850 mm	Opción de limitador de potencia	Sí
Temporizador fin de cocción	5	Opción de limitador de potencia - Step	2800, 4000 W
Cuentaminutos	1	Opción Show Room Demo	Sí
Alarma acústica de fin de cocción	Sí	Opción de bloqueo botones/seguridad para niños	Sí
Indicador tiempo residual	Sí	Inicio rápido	Sí

Características técnicas



Anterior izquierda - Cerámico - doppio - Ø 18.5 cm
 Posterior izquierda - Cerámico - singolo - Ø 15.0 cm
 Central - Cerámico - triple - - Ø 29.0 cm
 Posterior derecha - Cerámico - individual - Ø 20.0 cm
 Anterior derecha - Cerámico - individual - Ø 15.0 cm

Detención automática en caso de sobrecalentamiento	Sí	Indicador de calor residual	Sí
Detención automática en caso de desbordamiento	Sí		

Conexión eléctrica

Datos nominales de conexión eléctrica	9100 W	Tipo de cable eléctrico	Yes, Double and Three Phase
Corriente	26 A	Frecuencia	50/60 Hz
Tensión (V)	220-240 V	Largo del cable de alimentación	150 cm
Tensión 2 (V)	380-415 V	Bornera	6 polos
Tipo de cable eléctrico	Monofase	Enchufe	No

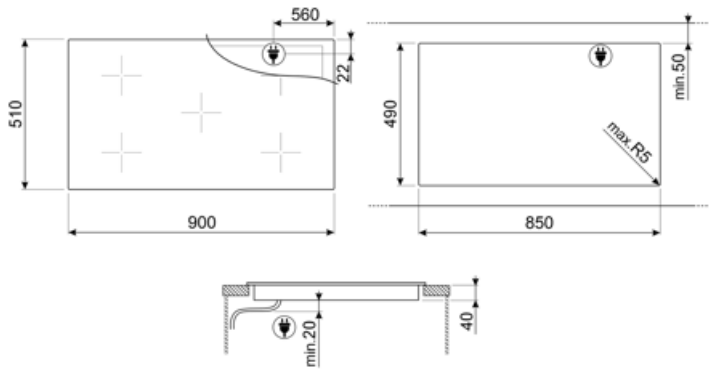













Compatible Accessories



SCRP

Non-scratch hob scraper - suitable for induction and ceramic hobs

Symbols glossary

-  **Opción Booster:** La opción Booster presente en las placas de inducción permite que las ollas funcionen a la máxima potencia, cuando es necesario cocinar alimentos que requieren una cocción muy intensa.
-  **Bloqueo de control:** la opción de bloqueo de mandos, presente en diferentes tipos de productos, le permite bloquear todas las funciones y programas establecidos, así como los controles, para una seguridad total, especialmente en presencia de niños.
-  **Anti-sobrecalentamiento:** el sistema anti-sobrecalentamiento provoca un apagado automático cuando las temperaturas superan las de seguridad
-  **Anti-desbordamiento:** el dispositivo especial anti-desbordamiento apaga la placa en presencia de desbordamientos de líquido.
-  **Indicador de calor residual:** después de apagar la zona de cocción, el indicador de calor residual indica si el área aún está caliente, aprovechándola para mantener calientes los alimentos. Cuando la temperatura ha caído por debajo de 60 ° C, la luz se apagará.
-  **Temporizador:** Con el temporizador es posible programar el apagado de las zonas de cocción después de un tiempo de funcionamiento establecido, que varía de 1 a 99 minutos. Cuando finaliza el período preestablecido, la placa se apaga y se activa una señal acústica.
-  **Semifilo:** solución empotrada para encimeras y fregaderos con un borde de hasta 4 mm que combina la simplicidad de instalación con un diseño minimalista.
-  **ECO-logic:** la opción ECO-logic limita la potencia total absorbida al valor promedio (3.0 kW) instalado en las casas, de modo que otros aparatos se pueden usar simultáneamente y ahorrar energía.
-  **Encimera de vitrocerámica eléctrica:** la placa de vitrocerámica eléctrica es extremadamente práctica y estética.
-  **Avance rápido:** el botón de avance rápido aumenta rápidamente el nivel de potencia de acuerdo con la configuración preestablecida, haciendo que el elemento calefactor funcione al máximo hasta que se alcance la temperatura.
-  **Tiempo transcurrido:** la función le permite verificar el tiempo transcurrido desde el inicio de una sesión de cocción.
-  **Compact Slider intuitive and easy to use**