

# SE495ETD



Termékcsalád  
Beépített típus  
Méretek  
Tápellátás  
Típus  
EAN kód

Főzőlap  
Ultra alacsony profil:  
90 cm  
Elektromos  
Kerámia  
8017709324254



## Küllem



Design család  
Szín  
Felületkezelés  
Anyag  
Üveg típusa  
Üveg pereme  
Vezérlési beállítás típusa  
LED színek  
Vezérlőgomb pozíciója  
Grafika színe

Univerzális  
Fekete  
Üveg  
Üveg  
Kerámia  
Egyenes perem  
Compact Slider  
Piros  
Előlnézet  
Szürke

## Programok / Funkciók



Kerámia főzőzónák száma	5
Rásegítéssel főzőzónák száma	5
Teljesítményszintek	9
Főzőzónák száma összesen	5

## Opciók



Munkalap kivágás 490x850 mm

Melegen tartás automatikus funkció	Igen	Korlátozott energiafogyasztású üzemmód	Igen
Időzítő vége	5	Korlátozott energiafogyasztás W-ban	2800, 4000 W
Időzítő	1	Bemutatóterem demó opció	Igen
Sütés vége jelzés	Igen	A zár/gyermekbiztonság vezérlése	Igen
Hátralévő idő kijelzése	Igen	Gyorsindítás	Igen

## MŰSZAKI JELLEMZŐK



Bal első - Kerámia - dupla - Ø 18.5 cm  
Bal hátsó - Kerámia - szimpla - Ø 15.0 cm  
Központi - Kerámia - tripla - - Ø 29.0 cm  
Jobb hátsó - Kerámia - szimpla - Ø 20.0 cm  
Jobb első - Kerámia - szimpla - Ø 15.0 cm

Automatikus kikapcsolás túlmelegedés esetén

Automatikus kikapcsolás túlfolyás esetén

Maradék hő visszajelző Igen

## Elektromos csatlakozás

Elektromos csatlakozás névleges értéke (W) 9100 W  
Jelenlegi 26 A  
Feszültség (V) 220-240 V  
Feszültség 2 (V) 380-415 V  
Elektromos kábel típusa Egyfázisú

Elektromos kábel típusa Igen, két- és háromfázisú  
Frekvencia (Hz) 50/60 Hz  
Tápkábel hossza 150 cm  
Terminal box 6 poles

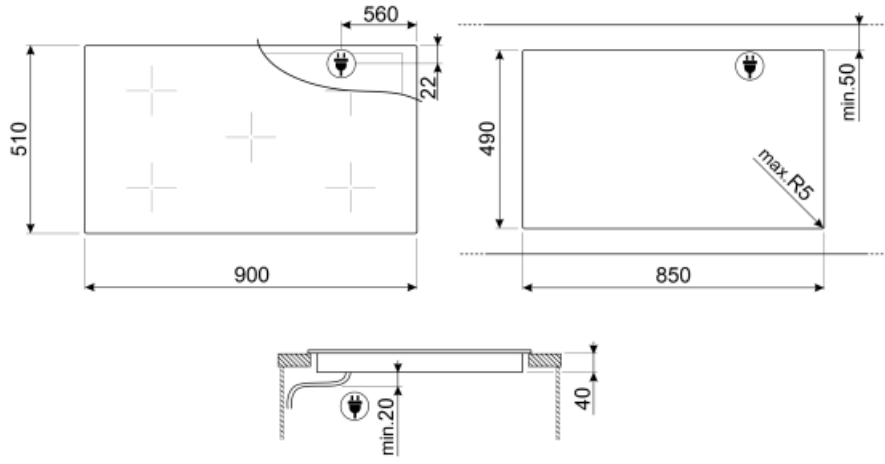

---

## Not included accessories













---



**SCRP**

Karcolásmentes tűzhely kaparó – indukciós és kerámia főzőlapokhoz

## Symbols glossary (TT)

	Teljesítményfokozó: az opció lehetővé teszi, hogy a zóna teljes teljesítményen működjön, ha nagyon intenzív főzésre van szükség.		Ultra alacsony profil: Lapos peremű termék beszerelése – magasság: 1 mm.
	Gyerekzár: néhány modell fel van szerelve a program/ciklus zárolására szolgáló eszközzel, hogy ne lehessen véletlenül megváltoztatni.		ECO-logic: az opció lehetővé teszi a készülék tényleges energiamegtakarításának korlátozását.
	Ez a funkció lehetővé teszi, hogy a főtt ételeket melegen tartsa anélkül, hogy elégetné		Túlmelegedés elleni védelem: A vezérlőegység túlmelegedése esetén a főzőlapot automatikusan kikapcsoló biztonsági rendszer.
	Üvegkerámia: A főzőlap alapja üvegkerámiából készült. A fűtést a Hi-Light fűtőelemek végzik.		Kifutás elleni védelem: A speciális kifutás elleni védelem folyadék túlfolyás esetén leállítja a tűzhelyet.
	Gyorsindítás funkció: a kiválasztott hőmérséklet gyorsabban elérhető. A fűtőelem maximális teljesítményen működik, amíg el nem éri a megfelelő hőmérsékletet.		A visszamaradó hő jelzése: Az üvegkerámia főzőlap kikapcsolása után a maradék hő-jelző mutatja, hogy melyik főzőzóna marad még forró. Amikor a hőmérséklet 60°C alá csökken, a kijelző kialszik.
	Eltelt idő: azt mutatja, hogy a főzési zóna mennyi ideje van használatban.		Időzítés: Minden kerámia főzőlap rendelkezik időzítővel, amely az előre beállított idő után automatikusan befejezi a főzést.
	Kompakt csúszka: intuitív és könnyen használható		