

SE495ETD



Product Family	Hob
Built-in type	Ultra-low profile
Dimensions	90 cm
Power supply	Electric
Type	Ceramic
EAN code	8017709324254



Aesthetics



Aesthetic	Universal
Colour	Black
Acabamento	Glass
Material	Glass
Glass type	Ceramic
Glass edge	Straight edge
Type of control setting	VTC controls
Slider	No
Comandos Slider	Vermelho
Control knob position	Front
Serigraphy colour	Grey

Program / Functions



No. of ceramic cook zones	5
No. of cooking zones with booster	5
Power levels	9
Total no. of cook zones	5

Options



Corte padrão 490x850 mm

Keep warm automatic function	Yes	Limited Power Consumption Mode	Yes
End cooking timer	5	Limited Power Consumption Mode in W	2800, 4000 W
Minute minder	1	Showroom Demo Option	Yes
End of cooking alarm	Yes	Control Lock / Child Safety	Yes
Residual time indicator	Yes	Quick start	Yes

Technical Features



Front-left - Ceramic - Double - Ø 18.5 cm
 Rear-left - Ceramic - Single - Ø 15.0 cm
 Central - Ceramic - Triple - - Ø 29.0 cm
 Rear-right - Ceramic - Single - Ø 20.0 cm
 Front-right - Ceramic - Single - Ø 15.0 cm

Automatic switch off when overheat Yes
Automatic switch off when overflow Yes

Residual heat indicator Yes

Electrical Connection

Plug	No	Type of electric cable	Yes, Double and Three Phase
Electrical connection rating (W)	9100 W	Type of electric cable supplied	No
Current	26 A	Frequency (Hz)	50/60 Hz
Voltage (V)	220-240 V	Comprimento do cabo de alimentação	150 cm
Voltage 2 (V)	380-415 V	Placa de bornes	6 polos
Type of electric cable	Single phase	Ficha eléctrica	No

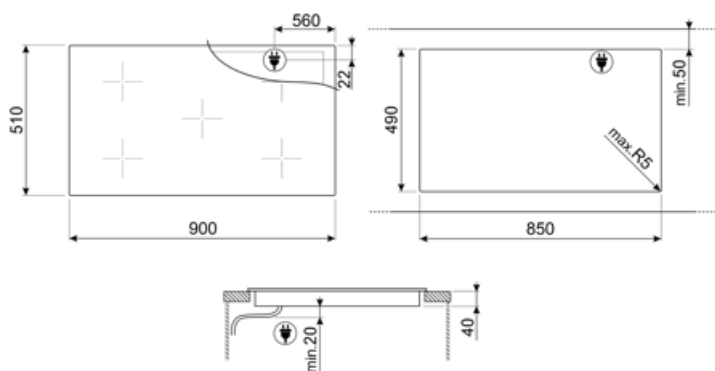











Compatible Accessories



SCRP

Placas de indução e de cerâmica e raspador teppanyaki

Symbols glossary

- | | | | |
|--|---|---|--|
|  | Impulsionador de potência: opção permite que a zona funcione em potência máxima quando é necessário cozinhar muito intensamente. |  | Perfil ultra baixo: Instalação de produto com borda plana - altura de 1 mm. |
|  | Bloqueio para crianças: alguns modelos estão equipados com um dispositivo para bloquear o programa/ciclo para que não possa ser acidentalmente alterado. |  | Deslizador compacto intuitivo e fácil de usar |
|  | ECO-logic: opção permite-lhe restringir o limite de potência da poupança de energia real do aparelho. |  | Mantenha a função quente: Mantenha a função quente mantém o alimento cozido aquecido. Neste modo, a zona de aquecimento funciona a uma capacidade mínima de 120 minutos e, em seguida, desliga-se automaticamente. |
|  | Protecção contra o sobreaquecimento: O sistema de segurança que desliga automaticamente a placa em caso de sobreaquecimento da unidade de controle. |  | Vidro cerâmico: A base da placa é feita de cerâmica de vidro. O aquecimento é realizado pelos elementos de aquecimento Hi-Light. |
|  | Protecção especial contra transbordamento: A protecção especial contra transbordamento desliga o fogão na presença de transbordamento de líquidos. |  | Função de arranque rápido: a temperatura escolhida é atingida mais rapidamente. O elemento de aquecimento funciona na potência máxima até que a temperatura certa seja atingida. |
|  | Indicação de calor residual: Depois de a placa de cerâmica de vidro ter sido desligada, o indicador de calor residual mostra qual das zonas de aquecimento ainda permanece quente. Quando a temperatura cai abaixo de 60°C, o indicador se apaga. |  | Tempo decorrido: mostra há quanto tempo a zona de cozedura está em uso. |
|  | Temporizador: Todas as placas de cerâmica têm um temporizador que termina automaticamente o cozimento após um tempo predefinido. | | |