

# SEI5632D



Termékcsalád  
Beépített típus

Méretek  
Tápellátás  
Típus  
EAN kód

Főzőlap  
Ultra-alacsony profil vagy teljesen síkban  
60 cm  
Elektromos  
Indukciós  
8017709262983



## Design család



Esztétika  
Szín  
Felületkezelés  
Anyag  
Üveg típusa  
Üveg pereme  
Vezérlési beállítás típusa  
LED színek  
Vezérlőgomb pozíciója  
Grafika színe

Univerzális  
Fekete  
Üveg  
Üveg  
Kerámia  
Egyenes perem  
Digi Touch  
Piros  
Előlnézet  
Szürke

## Programok / Funkciók



Főzőzónák száma összesen	3
Az indukciós főzőzónák száma	3
Rásegítőes főzőzónák száma	3
Fő be-/kikapcsoló gomb	Igen
Teljesítményszintek	14

## Opciók



Munkalap kivágás

490x560 mm

Hátralévő idő kijelzése

Igen

Időzítő vége	3	Korlátozott energiafogyasztású üzemmód	Igen
Szünet opció	Igen	Korlátozott energiafogyasztás W-ban	1500, 2000, 2500, 3000, 3500, 4000, 4500, 5000, 6000, 7200 W
Időzítő	3	Bemutatóterem demó opció	Igen
Sütés vége jelzés	Igen	A zár/gyermekbiztonság vezérlése	Igen

## MŰSZAKI JELLEMZŐK



Bal első - Indukciós – Szimpla - 2.30 kW - Booster 3.70 kW - Ø 21 cm  
Bal hátsó - Indukciós – Szimpla - 1.40 kW - Booster 2.50 kW - Ø 14.5 cm  
Jobb első - Indukciós – óriás - 1.80 - 2.80 kW - Booster 3.50 - 3.60 kW - Ø 18/28 cm

Automatikus beállítás az edény méretének megfelelően	Igen	Automatikus kikapcsolás túlmelegedés esetén	Igen
Edényészlelés	Igen	Automatikus kikapcsolás túlfolyás esetén	Igen
Minimális edényátmérő kijelzése	Igen	Maradék hő visszajelző	Igen

## Elektromos csatlakozás

Elektromos csatlakozás névleges értéke (W)	7200 W	Frekvencia (Hz)	50/60 Hz
Jelenlegi	32 A	Tápkábel hossza	150 cm
Feszültség (V)	220-240 V	Terminal box	5 poles
Elektromos kábel típusa	Egyfázisú		

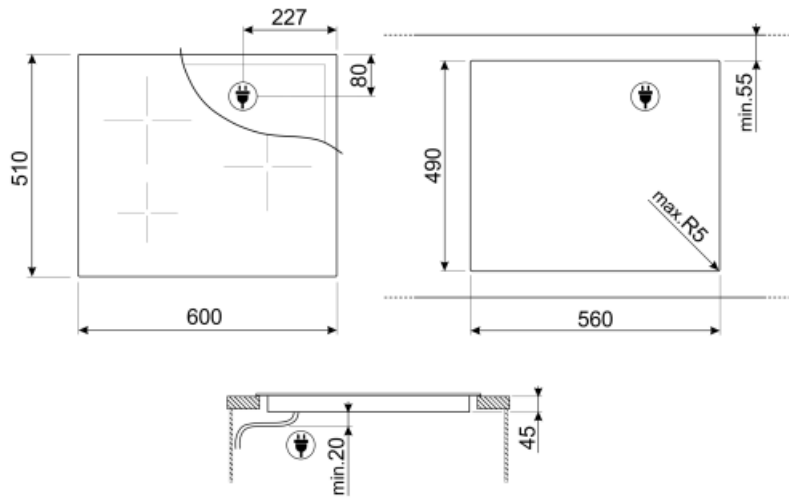

---

## Not included accessories

---



### SCRP













Karcolásmentes tűzhely kaparó –  
indukciós és kerámia főzőlapokhoz



### TPK

Rozsdamentes acél grillező lap  
teppanyaki ételek készítéséhez

## Symbols glossary (TT)

	Teljesítményfokozó: az opció lehetővé teszi, hogy a zóna teljes teljesítményen működjön, ha nagyon intenzív főzésre van szükség.		Gyerekszár: néhány modell fel van szerelve a program/ciklus zárolására szolgáló eszközzel, hogy ne lehessen véletlenül megváltoztatni.
	ECO-logic: az opció lehetővé teszi a készülék tényleges energiamegtakarításának korlátozását.		Óriás zóna: Az óriás zóna extra helyet és rugalmasságot kínál.
	Túlmelegedés elleni védelem: A vezérlőegység túlmelegedése esetén a főzőlapot automatikusan kikapcsoló biztonsági rendszer.		Indukciós A főzőlapok működése az elektromágneses indukció elvén alapul. A hő közvetlenül a serpenyő alján keletkezik a főzőlappal való érintkezés során.
	Kifutás elleni védelem: A speciális kifutás elleni védelem folyadék túlfolyás esetén leállítja a tűzhelyet.		Az összes főzőzóna a minimális teljesítményszintre állítható, így a főzőlap rövid ideig felügyelet nélkül maradhat az étel kifutása és odaégése nélkül. Ezután csak nyomja meg ismét ezt a funkciót, ekkor a korábban beállított teljesítményszintek újra aktiválhatók.
	A visszamaradó hő jelzése: Az üvegkerámia főzőlap kikapcsolása után a maradékhő-jelző mutatja, hogy melyik főzőzóna marad még forró. Amikor a hőmérséklet 60°C alá csökken, a kijelző kialszik.		Eltelt idő: azt mutatja, hogy a főzési zóna mennyi ideje van használatban.
	Időzítés: Minden kerámia főzőlap rendelkezik időzítővel, amely az előre beállított idő után automatikusan befejezi a főzést.		Érintésvezérlés