

# SF4101MCN1

45 ס"מ  
תנור  
חשמלי  
חשמל  
מיקרוגל משולב  
8017709282202

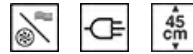

קטגוריה  
משפחת מוצרים  
אספקת חשמל  
מקור חום  
שיטת בישול  
קוד EAN



## אסתטיקה

Linea	<b>סדרה עיצובית</b>	Symbols	Serigraphy type
שחור	<b>צבע</b>	זכוכית מלאה	<b>דלת</b>
Flat	<b>Design</b>	Linea	<b>ידית</b>
זכוכית	<b>חומר</b>	כרום	<b>צבע ידית</b>
מוברש	<b>סוג פלדה</b>	Silk screen	<b>לוגו</b>
שקוף	<b>סוג זכוכית</b>	Linea	<b>כפתורי בקרה</b>
Grey	<b>Serigraphy colour</b>		

## למשפחת תנורים

CompactScreen	<b>שם צג</b>	כפתורים	
LCD	<b>טכנולוגיית צג</b>	2	<b>הגדרות בקרות</b>
			<b>מס' בקרות</b>

## תוכניות / פונקציות

10

מס' פונקציות בישול  
פונקציות בישול רגילות

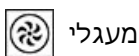

מעגלי

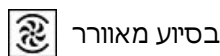

בסיוע מאוורר

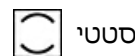

סטטי

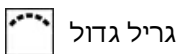

גריל גדול



חסכוני



טורבו



פיצה

## פונקציות מיקרוגל

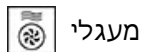

מעגלי

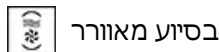

בסיוע מאוורר

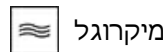

מיקרוגל

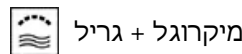

מיקרוגל + גריל

## פונקציות אחרות

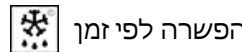

הפשרה לפי זמן

## אפשרויות

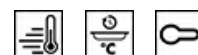

השהיית ההתחלה והסיום  
האוטומטי של הבישול

כן  
1  
כן

### אפשרויות הגדרת זמן

תזכורת דקות  
טיימר  
נעילת בקרות / בטיחות  
ילדים

שמירה על חום

כן  
כן

אפשרויות אחרות  
אפשרות הדגמה בחנות  
קדם חימום מהיר

## מאפיינים טכניים



C° 30 טמפרטורה מינימלית  
C° 250 טמפרטורה מרבית  
3 מספר המדפים  
1 מס' נורות  
הלוגן סוג נורה  
W 40 הספק נורה  
כן אור כשהדלת פתוחה  
W 1000 גוף חימום תחתון – הספק  
W 2000 אלמנט גריל – הספק  
W 1400 גוף חימום מעגלי – הספק  
כן החימום מושהה כשהדלת פתוחה

סוג פתיחת דלת  
דלת  
מס' כולל של דלתות  
זכוכית  
המיקרוגל נכבה כשהדלת נפתחת  
מערכת קירור  
פתח אוורור  
מידות תא תנור לשימוש (גXרXע)  
בקרת טמפרטורה  
חומר תא התנור  
מגן מסך מיקרוגל  
פתח סטנדרטי  
דלת מחוסמת  
3  
כן  
משיק  
Single  
212x462x407 mm  
אלקטרוני  
אמייל נקי תמיד  
כן

## תווית חשמל / ביצועים



I 40 הנפח הנקי של תא התנור  
1 מספר חללי תנור

W 1000 הספק יעיל של המיקרוגל

## אביזרים כלולים

1 רשת עם מעצור אחורי  
1 רשת להכנסה

1 מגש זכוכית

## חיבור חשמלי

V 220-240  
A 14  
W 3100

מתח  
זרם  
הספק נקוב

Hz 50  
cm 115

תדר (Hz)  
אורך כבל חשמל

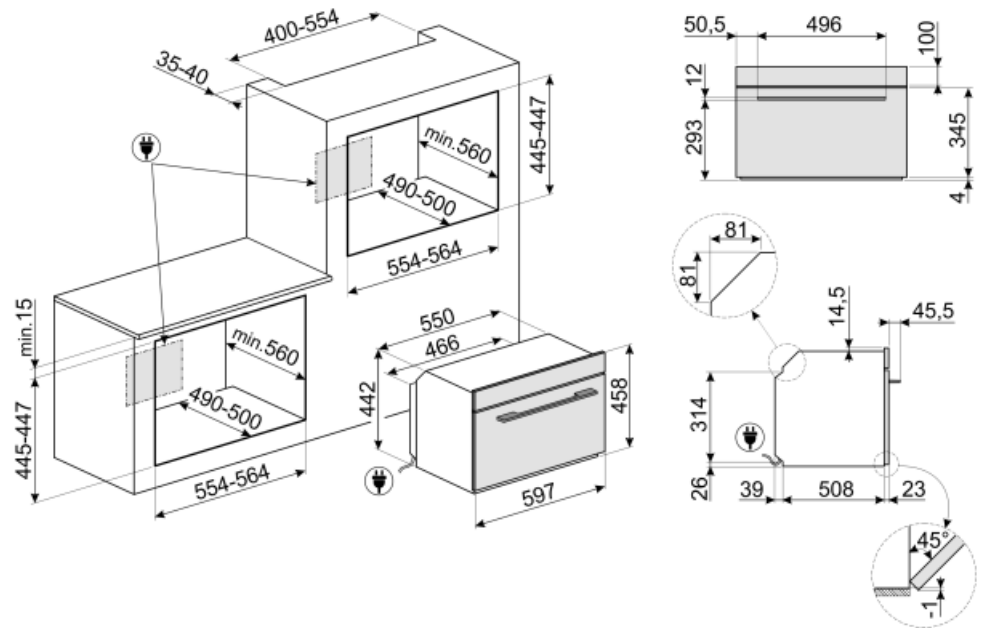

## Not included accessories

### PR3845X

נירוסטה חסינת טביעות אצבעות. כיסוי לריהוט בהתקנה בארון עם תנורים נוספים



### PALPZ

את פיצה עם ידית מתקפלת רוחב: 315 מ"מ אורך: 325 מ"מ



### BN640

מגש מצופה אמייל, עומק 40 מ"מ



### GTP

\*\*מסילות טלסקופיות ניתנות להוצאה חלקית (רמה אחת) \*\* הוצאה: 300 מ"מ חומר: נירוסטה AISI 430 מצוחצת



### BN620-1

מגש מצופה אמייל, עומק 20 מ"מ



### GTT

\*\*מסילות טלסקופיות ניתנות להוצאה לחלוטין (רמה אחת) \*\* הוצאה: 433 מ"מ חומר: נירוסטה AISI 430 מצוחצת



## (Symbols glossary (TT

<p>מיקרוגל משולב: תנור זה אפשר לשלב שתי דרכים שונות לבישול (מסורתית עם מיקרוגלים). תנורים משולבים מגדילים את הזדמנויות הבישול ומעניקים גמישות מרבית למכשירי חשמל ביתיים.</p>		<p>נעילת ילדים: חלק מהדגמים מצוידים במתקן לנעילת התוכנית/מחזורים כך שלא ניתן לשנותם באקראי.</p>	
<p>הפשרה לפי זמן: פונקציה זו קובעת אוטומטית את זמן ההפשרה של מזונות שונים.</p>		<p>מערכת קירור אוויר: הבטחת טמפרטורת בטיחותיות של משטחים.</p>	
<p>חשמלי</p>		<p>דלתות עם שלוש שכבות זכוכית: מספר דלתות זכוכית.</p>	
<p>מאוורר עם אלמנטים עליון ותחתון: האלמנטים יחד עם המאוורר מספקים חום אחיד יותר, שיטה זהה לבישול רגיל, כך שיש צורך בקדם-חימום. מתאימה מאוד לפריטים שמבושלים בשיטות איטיות.</p>		<p>חלק פנימי בציפוי אמיל: החלק הפנימי בציפוי אמיל של כל תנורי Smeg כולל ציפוי נוגד חומצה שמסייע לשמור על הניקיון של תא התנור ל ידי הפחתת כמות השומן שנצמד לדפנות בעת הבישול.</p>	
<p>מעגלי: השילוב של מאורר ושל אלמנט מעגלי יוצר שיטת בישול באוויר חם. מעניק יתרונות רבים, כולל ללא קדם-חימום אם זמן הבישול ארוך מ-20 דקות, ללא העברה של טעמים בעת בישול של מזונות שונים בו-בזמן, פחות חשמל וזמני בישול קצרים יותר. מתאים לכל סוגי המזון.</p>		<p>אלמנט עליון ותחתון בלבד: שיטת בישול מסורתית שמתאימה ביותר לפריטים יחידים שממוקמים באמצע התנור. החלק העליון של התנור יהיה תמיד החם ביותר. מושלמת לצלי, עוגות פירות, לחם וכן הלאה.</p>	
<p>אלמנט גריל: שימוש בגריל מעניק תוצות מצוינות בעת בישול בשר במנות בינוניות או קטנות, במיוחד בשילוב עם שיפוד (אם אפשר). מושלם גם לבישול נקניות ובייקון.</p>		<p>חסכונית: השילוב של גריל, מאורר ואלמנט תחתון מתאים במיוחד לבישול כמויות קטנות של מזון.</p>	
<p>בישול תוך שימוש בו-זמני בגוף החימום בשילוב עם המאוורר והמיקרוגל.</p>		<p>מיקרוגל: חודר ישירות למזון, מיקרוגלים מבשלים מהר מאוד בתוך חיסכון משמעותי בחשמל. מתאים לבישול ללא שומן, מסוגלים גם להפשיר ולחמם מזון ללא שינוי המראה והניחוח המקוריים שלו. ניתן לשלב את פונקציית המיקרוגל עם פונקציות רגילות וכל היתרונות שנובעים מכך. מושלם לכל סוגי המזון.</p>	
<p>מאוורר בשילוב עם בישול רגיל, שבו החום שנוצר מעל ותחת מספק חום אחיד. הוספת פונקציית המיקרוגל מאפשרת תוצאות בישול זהות בפחות זמן.</p>		<p>מיקרוגל + אלמנט גריל: השימוש בגריל יוצר השחמה מושלמת של המשטח החיצוני של המזון. פעולת המיקרוגל מאפשרת בישול בזמן קצר של החלק הפנימי של המזון.</p>	
<p>מעגלי עם אלמנטים עליון ותחתון: השימוש במאוורר עם שני האלמנטים מאפשר לבשל מזון מהר יותר ובאופן יעיל יותר, מושלם לפיסות גדולות שמחייבות בישול יסודי. מעניק תוצאות דומות לשימוש בשיפוד, מסחרר את החום סביב המזון, במקום להזיז את המזון עצמו, מה שמאפשר בישול של מזון בכל גודל ובכל צורה.</p>		<p>פונקציית פיצה: ההפעלה הבו-זמנית של שלושת האלמנטים מבטיחה מתקן בישול מיטבי בעת שימוש באבן פיצה של Smeg.</p>	
<p>KEEP_WARM_72dpi</p>		<p>מכשירי חשמל ביתיים קטנים שגובהם 45 ס"מ - הפתרון המושלם למילוי הצרכים של מטבחים נמוכים. זמינים במספר סוגים ובסגנונות שונים.</p>	
<p>קדם-חימום מהיר: ניתן להשתמש בפונקציה לקדם-חימום מהיר להגעה לטמפרטורה שנבחרה תוך מספר דקות בלבד.</p>		<p>תאורת צד: שתי תאורות בצדדים מנוגדים משפרות את הראות בתוך התנור.</p>	

בקרה אלקטרונית: מאפשרת לשמור על הטמפרטורה בתוך התנור בדיוק של  $2-3^{\circ}\text{C}$ . הדבר מאפשר לבשל מזון שרגיש מאוד לשינויים בטמפרטורה, כגון עוגות, סופלה, פודינג.



הקיבולת מציינת את החלל השימושי בתא התנור בליטרים.



לתא התנור 3 רמות בישול שונות.



גריל נוטה: ניתן לשחרר בקלות את הגריל הנוטה כדי להזיז את גוף החימום ולנקות את תקרת המכשיר בשלב אחד פשוט.



...

