

# SF4101MCS1



Kategori	Kompakt 45 cm
Produktserien	Ovn
Strømkilde	Elektrisk
Varmekilde	Elektrisk
Matlagingsmetode	Kombimikrobølgeovn
EAN-kode	8017709282196



## Estetisk linje

Estetikk	Linea	Farge på silketrykk	Grå
Farge	Sølv	Type silketrykk	Symboler
Design	Flat	Dør	Helglass
Materiale	Glass	Håndtak	Linea
Type rustfritt stål	Børstet	Håndtak farge	Forkrommet
Glass Type	Stopsol	Logo	Silketrykk

## Kontroller



Displaynavn	CompactScreen	Antall kontroller	2
Displayteknologi	LCD	Kontroll brytere	Linea
Kontrollinnstilling	Kontroll brytere		

## Programmer/funksjoner

Antall tilberedningsfunksjoner 10  
Tradisjonelle tilberedningsfunksjoner

 Statisk	 Vifte assistert	 Varmluft
 Turbo	 Eco	 Stor grill
 Pizza		

## Mikrobølgeovn funksjoner

 Mikrobølgeovn



Mikrobølgeovn + bunn + topp + vifte



Mikrobølgeovn + varmluft + vifte

 Mikrobølgeovn + grill

## Andre funksjoner

 Opptining etter tid

## Funksjoner



Tidsinnstillingsvalg

Tilberedning med forsinket start og automatisk slutt

Timer

Ja

Tidsur

1

Kontroller med barnelås

Ja

Andre muligheter

Demomodus

Varmholdingsfunksjon

Ja

Rask forvarming

Ja

## Tekniske egenskaper



Laveste temperatur

30 °C

Høyeste temperatur

250 °C

Antall hyller

3

hulle type

Metalstativer

Vinklet grill

Ja

Antall lamper

1

Type lampe

Halogen

Lett effekt

40 W

Lys når døren åpnes

Ja

Sirkulerende

1000 W

varmeelement - Strøm

Grillelement - styrke

2000 W

Sirkulerende

1400 W

varmeelement - effekt

Oppvarming suspendert når døren åpnes

Ja

Dør åpning type

Standard åpning

Dør

Temperaturregulert dør

Antall glass i ovnsdøren

3

Mikrobølgeovn stopper når dør åpnes

Ja

Sikkerhetstermostat

Ja

Kjølesystem

Tangential

Kjøledyse

Enkelt

Nettomål for ovnsrom (H x B x D)

212x462x407 mm

Temperaturkontroll

Elektronisk

Materiale ovnsrom

Ever clean-emaile

Verneskjerm for mikrobølgeovn

Ja

## Kapasitets-/energietikett



Nettovolum for ovnsrom

40 l

Antall ovnsrom

1

Mikrobølgeeffekt

1000 W

## Standardtilbehør

Rist med bakre stopp 1  
Ristinnsats for brett 1

Brett i glass 1

## Elektrisk tilkobling

Spenning 220-240 V  
Nåværende 14 A  
Elektrisk tilkoblingseffekt (W) 3100 W

Frekvens (Hz) 50 Hz  
Lengde på ledning 115 cm

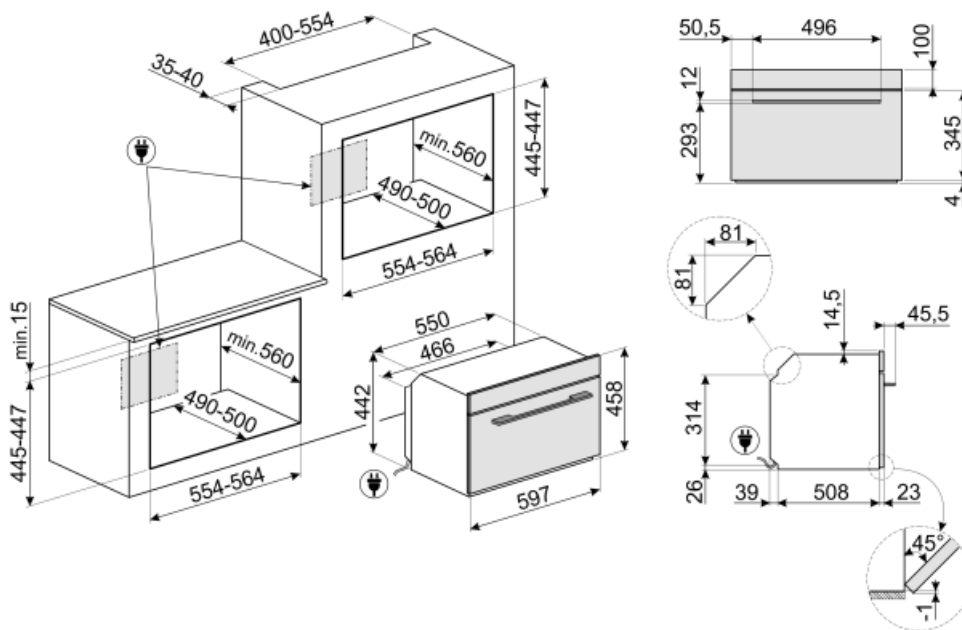

## Not included accessories

### GTP

\*\*Delvis uttrekkbare teleskopskinner (1 nivå)\*\* Utstrek: 300 mm Materiale: Rustfritt stål AISI 430 polert



### KIT130S

Tilpasningssett for 45 cm Linea-ovner



### GT1P-2

Delvis uttrekkbare teleskopskinner (1 nivå) for ovner med metallrammer. Lengde: 355,5 mm, utstrek: 285 mm. Materiale: Rustfritt stål AISI 430 polert.



### GTT

\*\*Helt uttrekkbare teleskopskinner (1 nivå)\*\* Utstrek: 433 mm Materiale: Rustfritt stål AISI 430 polert



### PR3845X

Fleksikkert rustfritt stål. Møbellist mellom stablede ovner



### BN620-1

Emaljert brett, 20 mm dypt



### PALPZ

Pizzaspade med foldbart håndtak bredde: 315 mm lengde: 325 mm





























### BN640

Emaljert brett, 40mm dypt



## Symbols glossary (TT)

	Barnesikring: Noen modeller er utstyrt med en innretning som låser programmet/syklusen slik at den ikke kan endres ved uhell.		Kombi-mikrobølgeovn: Denne ovnen gjør det mulig å kombinere to forskjellige tilberedningsmåter (tradisjonell med mikrobølger). Kombinerte ovner gir økte muligheter mens man beholder høy fleksibilitet i husholdningsapparatet.
	Luftkjølesystem: For å garantere en sikker overflatetemperatur.		Tidsstyrt tining: Manuell tinefunksjon. Når den innstilte tiden løper ut vil funksjonen stanse.
	Trippel glassdør: Antall glassdører.		...
	Elektrisk		Ever Clean Enamel: Ever Clean emaljen påføres elektrostatisk, fra hjørne til hjørne og kant til kant, for å unngå sprekkekanaler over tid. Det er en spesielt pyrolytisk emalje, med høy motstand mot syrer i tillegg til å ha en behagelig glans, som muliggjør bedre rengjøring av ovnsveggene takket være sin lavere porøsitet. Den bakes ved 850 °C og polymeriseres ved en vitenskapelig fastsatt hastighet for å sikre en jevn dybde og styrke. Ever Clean emalje gir et ulastelig sluttresultat både på innsiden av ovnen og på brettene, noe som gjør at flatene til ovnen er svært enkle å vedlikeholde over tid siden fett ikke fester seg ved steking
	Vifteassistert: Intens og homogen tradisjonell steking, passer også for komplekse oppskrifter. Viften er aktiv og varmen kommer fra undersiden og oversiden samtidig. Ventilert steking gir et hurtigere og mer homogent resultat som gir velduftende mat som er fuktig på innsiden. Ideelt for bakt pasta, kjeks, stek og pai.		Statisk: Tradisjonell steking egnet for tilberedelse av en rett av gangen. Viften er ikke aktiv og varmen kommer fra undersiden og oversiden samtidig. Statisk steking er langsommere og mer delikat, ideell for godt stekte retter som er tørre også innvendig. Ideelt for steking av alle typer steker, kjøtt med mye fett, brød, kaker med fyll.
	Circulaire: Den perfekte funksjonen for å steke alle typer retter på en mer delikat måte. Varmen kommer fra baksiden av ovnen og fordeles hurtig og jevnt. Viften er aktiv. Den er også ideell for steking på flere nivåer uten å blande lukter og smaker.		ECO: Lavt energiforbruk ved steking. Denne funksjonen er særlig egnet for steking på en halv hylle med lavt energiforbruk. Den er anbefalt for alle typer mat bortsett fra de som kan generere store mengder fuktighet (for eksempel grønnsaker). For å oppnå maksimal energibesparelse og redusere tidsbruken, anbefales det å legge maten i ovnen uten å forhåndsvarme stekekammeret
	Grill: Svært intens varme kommer kun ovenfra fra et dobbelt varmeelement. Viften er ikke aktiv. Gir ypperlige grill- og gratineringsresultater. Brukes ved endt steking for å gi et en jevn bruking av retten.		Mikrobølger: Ved å penetrere rett inn i kjøttet vil mikrobølger tilberede maten svært fort og med betydelig energisparing. Egnert for steking uten fett, men også til tining og varming av mat uten å endre den opprinnelige utseende og aroma. Mikrobølgefunksjonen kan også kombineres med konvensjonelle funksjoner med alle de resulterende fordeler. Ideell for alle typer mat.

-  Steking med samtidig bruk av varmeelement kombinert med vifte og mikrobølger.
-  Vifte kombinert med tradisjonell steking, hvor varme genereres både oven- og nedenfra for å gi jevn varme. Ved å legge til mikrobølgefunksjonen oppnår man samme stekeresultat på kortere tid.
-  Turbo: Varmen kommer fra tre retninger: Ovenfra, nedenfra og fra baksiden av ovnen. Viften er aktiv. Gir hurtigere matlaging, selv på flere nivåer uten blanding av aromaer. Ideell for store matvolum eller mat som krever intens steking.
-  KEEP\_WARM\_72dpi
-  Hurtig forvarming: Steking etterfølges av en forvarmingsfase som lar stekekammeret nå den innstilte temperaturen. Denne funksjonen reduserer tidsbruken med opptil 50%.
-  Elektronisk kontroll: Gjør det mulig å kontrollere temperaturen i ovnen med en presisjon på 2-3 °C. Dette gjør det mulig å steke mat som er svært følsom for temperaturendringer, slik som kaker, soufflé, puddinger.
-  Kapasiteten angir mengden anvendbar plass i ovnen oppgitt i liter.
-  Mikrobølge + grillelement: Bruk av grill resulterer i perfekt bruning utvendig. Mikrobølgene gjør det mulig å steke maten innvendig på kort tid.
-  Pizzafunksjon: Spesifikk funksjon for pannestekt pizza. Gir en pizza som myk på innsiden og sprø på utsiden, med fyll som er perfekt stekt, ikke tørt og ikke brent.
-  Kompakte apparater med en høyde på 45 cm - perfekt løsning på funksjonskravene til kjøkkensett med små høyder. Tilgjengelig i flere forskjellige stiler.
-  Sidelys: To motstående sidelys øker sikten på innsiden av ovnen.
-  Ovnkammeret har 3 forskjellige stekenivåer.
-  Tiltbar rist: Den tiltbare risten kan enkelt hektes av for å flytte varmeelementet og rengjøre oversiden av apparatet i et enkelt steg.