

SF4101MS1



Catégorie	Compact 45 cm
Famille	Fours
Alimentation	Electrique
Source de chaleur première cavité	Electrique
Mode de cuisson	Micro-ondes gril
Code EAN	8017709282219



Esthétique

Esthétique	Linéa	Couleur de la sérigraphie	Blanc
Couleur	Gris métal	Type de sérigraphie	Symboles
Design	Plat	Porte	Plein verre
Matériau	Verre	Poignée	Linéa
Type d'inox	Brossé	Couleur de la poignée	Chromé
Type de verre	Stopsol	Logo	Sérigraphié

Commandes





Nom afficheur	CompactScreen	Nombre de manettes	2
Technologie de l'afficheur	LCD	Esthétique des manettes	Linéa
Type de commandes	Manettes		

Programmes / Fonctions

Nombre de fonctions de cuisson	4
Fonctions de cuisson traditionnelle	



Fonctions micro-ondes

 Micro-ondes	 Micro-ondes + grill	 Plat croustilleur
--	---	---

Fonctions supplémentaires

 Décongélation selon le temps

Options



Options de programmation de la durée de cuisson	Début et fin de cuisson	Autres options	Maintien au chaud
Minuteur	Oui	Mode Expo	Oui
Minuteur réglable	1	Préchauffage rapide	Oui
Verrouillage commandes / Sécurité enfants	Oui		

Technologie



Température minimum	50 °C	Type d'ouverture de la porte	Abattante
Température maximum	250 °C	Porte	Tempérée
Nombre de niveaux de cuisson	3	Nombre total de vitres de la porte	3
Type de niveaux de cuisson	Supports latéraux en métal	Arrêt micro-ondes à l'ouverture de la porte	Oui
Gril abattant	Oui	Thermostat de sécurité	Oui
Nombre de lampes	1	Système de refroidissement	Tangentiel
Type d'éclairage	Halogène	Conduit de refroidissement	Simple
Puissance de l'éclairage	40 W	Dimensions nettes de la cavité (HxLxP)	212x462x407 mm
Eclairage à l'ouverture de la porte	Oui	Contrôle de température	Électronique
Puissance résistance gril	1500 W	Matériau de la cavité	Email Ever Clean
Arrêt éléments chauffants à l'ouverture de la porte	Oui	Ecran de protection micro-ondes	Oui

Performance / Etiquette Energétique



Volume net	40 l	Puissance micro-ondes utile	1000 W
Nombre de cavités	1		

Accessoires inclus

Grille avec arrêt arrière 1

Raccordement électrique

Tension 220-240 V
 Intensité (A) 15 A
 Puissance nominale 3300 W

Fréquence 50 Hz
 Longueur du câble
 d'alimentation (cm) 115 cm

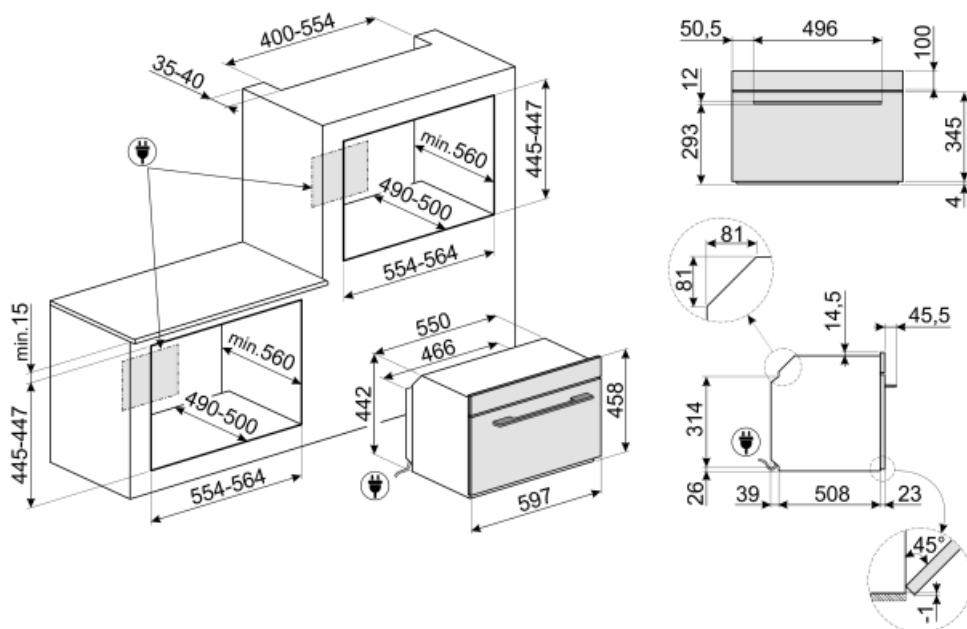

Not included accessories

GTP

Kit rails télescopiques à sortie partielle (1 niveau, sortie 300 mm), adapté pour fours traditionnels. Conçu en acier inox AISI 430 brillant, il garantit la stabilité et facilite l'extraction en douceur des lèchefrites.



KIT130S

Kit d'encastrement pour fours compacts 45 cm Linéa



GT1P-2

Kit rails télescopiques à sortie partielle sur un niveau pour fours et centres de cuisson avec supports latéraux en métal. Longueur 355,5 mm, sortie 285 mm. Matériau : inox AISI 430 brillant.

GTT

Rails télescopiques à sortie totale (1 niveau), adaptés aux fours traditionnels. Réalisés en acier inox, ils garantissent la stabilité et facilitent l'extraction en douceur des lèchefrites.



PR3845X

Pour cacher le champ du meuble entre deux produits encastrés en vertical l'un au-dessus de l'autre. Option pour fours compacts et machines à café.



BN620-1

Lèchefrite émaillé, profondeur 20mm



PALPZ















Spatule à pizza avec manche repliable Largeur : 315 mm Longueur : 325 mm



BN640

Lèchefrite émaillé, profondeur 40mm

Symbols glossary (TT)

 <p>Verrouillage commandes : L'option verrouillage des commandes, présente sur différents types de produits, permet de verrouiller toutes les fonctions et programmes sélectionnés ainsi que les commandes, pour une sécurité totale, notamment en présence d'enfants.</p>	 <p>Le micro-ondes vous permet de cuisiner en très peu de temps et avec une économie d'énergie considérable, ne nécessitant pas de préchauffage.</p>
 <p>Refroidissement tangentiel : Ce système de refroidissement innovant permet d'avoir une porte à température contrôlée pendant la cuisson. Outre les avantages offerts en termes de sécurité, le système permet de protéger le mobilier dans lequel le four est inséré, en évitant la surchauffe.</p>	 <p>Décongélation selon le temps : elle détermine automatiquement les temps de décongélation de l'aliment.</p>
 <p>Porte à triple vitre : Dans les modèles haut de gamme, la porte du four dispose de trois vitres qui permettent de maintenir l'extérieur du four à température ambiante pendant la cuisson, assurant une sécurité maximale. Les deux vitres réfléchissantes internes empêchent les pertes de chaleur pour une plus grande efficacité.</p>	 <p>Electrique</p>
 <p>Émail Ever Clean : L'émail Ever Clean utilisé pour traiter la cavité du four réduit l'adhérence de la graisse de cuisson. Il s'agit d'un émail spécial pyrolytique et résistant aux acides qui, en plus d'être agréablement brillant, favorise un meilleur nettoyage des parois du four, grâce à sa porosité moindre.</p>	 <p>Fonction Pizza : Fonction présente sur les fours à micro-ondes. Convient pour la cuisson des aliments dans le plat croustillant, les rendant croustillants et dorés. Particulièrement adapté à la pizza et aux pommes de terre, ainsi qu'au bacon, aux œufs et aux saucisses.</p>
 <p>Gril fort : Chaleur très intense provenant uniquement du haut grâce aux deux éléments chauffants. La turbine n'est pas active. Donne d'excellents résultats pour griller et gratiner. Utilisé en fin de cuisson, la fonction donne un brunissement uniforme aux plats.</p>	 <p>Micro-ondes : en pénétrant directement dans les aliments, les micro-ondes vous permettent de cuisiner en très peu de temps et avec une économie d'énergie considérable. Adaptées à la cuisson sans graisse, elles conviennent aussi bien à la décongélation qu'au réchauffement des aliments, tout en conservant intacte l'apparence et le parfum d'origine. La fonction micro-ondes peut également être combinée avec des fonctions traditionnelles, avec tous les avantages qui en découlent. Idéal pour tous les types d'aliments.</p>
 <p>Micro-ondes + Résistance gril : Pour une cuisson combinée avec le gril qui dore l'aliment tout en assurant une cuisson au cœur par les micro-ondes.</p>	 <p>45 cm : Les fours compacts, d'une hauteur de seulement 40 cm, sont la solution capable de répondre aux exigences fonctionnelles dans des espaces à hauteur réduite. Disponibles en plusieurs types et avec différentes esthétiques, ils offrent plus d'options dans l'équipement de la cuisine.</p>
 <p>Maintien au chaud</p>	 <p>2 lampes halogènes : La présence de 2 lampes halogènes disposées asymétriquement rend l'espace intérieur encore plus lumineux, éliminant les coins sombres.</p>



Préchauffage rapide : Le préchauffage rapide est une option qui vous permet d'atteindre la température réglée en quelques minutes (dans certains fours seulement 6 minutes, dans d'autres 9) pour une préparation plus rapide des aliments.



3 niveaux de cuisson : Dans le four auxiliaire Smeg, 3 niveaux de cuisson vous permettent de cuire différents plats en même temps, réduisant ainsi la consommation.



Contrôle électronique température: Le contrôle électronique gère les températures de la meilleure façon possible et favorise l'uniformité de la chaleur, en maintenant la valeur de sélectionnée constante, avec des oscillations minimales de 2-3°C. Cela signifie que même les recettes les plus sensibles à la température, comme les gâteaux, les soufflés et les tartes, peuvent se lever et cuire plus uniformément.



Gril abattant : La présence d'un gril abattant, qui peut être facilement libéré, vous permet de déplacer l'élément chauffant et de nettoyer la partie supérieure du four d'un simple geste.



Indique le volume utile de la cavité du four.



Afficheur Compact