

SF4101MS1

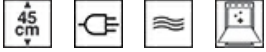

Category	45 cm
Product Family	Oven
Power supply	Electric
Heat source	ELECTRICITY
Tipo de cozimento	Microwave with grill
Sistema de limpeza	No
EAN code	8017709282219



Aesthetics

Aesthetic	Linea	Tipo de serigrafia	Símbolos
Colour	Silver	Door	Full glass
Série	Plano	Handle	Linea
Material	Glass	Handle Colour	Chromed
Type of steel	Brushed	Logotipo	Logotipo serigrafado
Glass Type	Stopsol	Control knobs	Linea
Cor da serigrafia	Serigrafia em branco		

Controls



Nome	CompactScreen	Control setting	Knobs
Tecnologia	LCD	No. of controls	2

Programs / Functions

No. of cooking functions	4
Customisable recipes	No
Traditional cooking functions	



Microwave functions

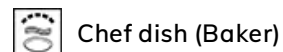

Other functions

 Defrost by time

Cleaning functions

No

Options



Time-setting options	Delay start and automatic end cooking
Minute minder	Yes
Timer	1
Controls Lock / Child Safety	Yes
Other options	Keep warm
Cooking with probe thermometer	No
Multi-step cooking	No

Cozinha inteligente	No
Showroom demo option	Yes
Demo-tutorial mode	No
Touch guide	No
Chronology	No
Rapid pre-heating	Yes
GO Instantâneo	No

Technical Features



Minimum Temperature	50 °C
Maximum temperature	250 °C
No. of shelves	3
No. of lights	1
Light type	Halogen
User-replaceable light	No
Light Power	40 W
Light when door is opened	Yes
Grill element - power	1500 W
Heating suspended when door is opened	Yes
Door opening type	Standard opening
Door	Temperate door

Removable door	No
Full glass inner door	No
Removable inner door	No
Total no. of door glasses	3
Microwave stops when door is opened	Yes
Soft Close hinges	No
Cooling system	Tangential
Circuito de resfriamento	Circuito de resfriamento simples
Usable cavity space dimensions (HxWxD)	212x462x407 mm
Temperature control	Electronic
Cavity material	Ever clean Enamel
Microwave screen protection	Yes

Performance / Energy Label



Net volume of the cavity	40 l
Number of cavities	1

Microwave effective power	1000 W
---------------------------	--------

Accessories Included

Rack with back stop 1

Other

No

Electrical Connection

Plug No
Voltage 220-240 V
Current 15 A

Nominal power 3300 W
Frequency (Hz) 50 Hz
Comprimento do cabo de alimentação 115 cm

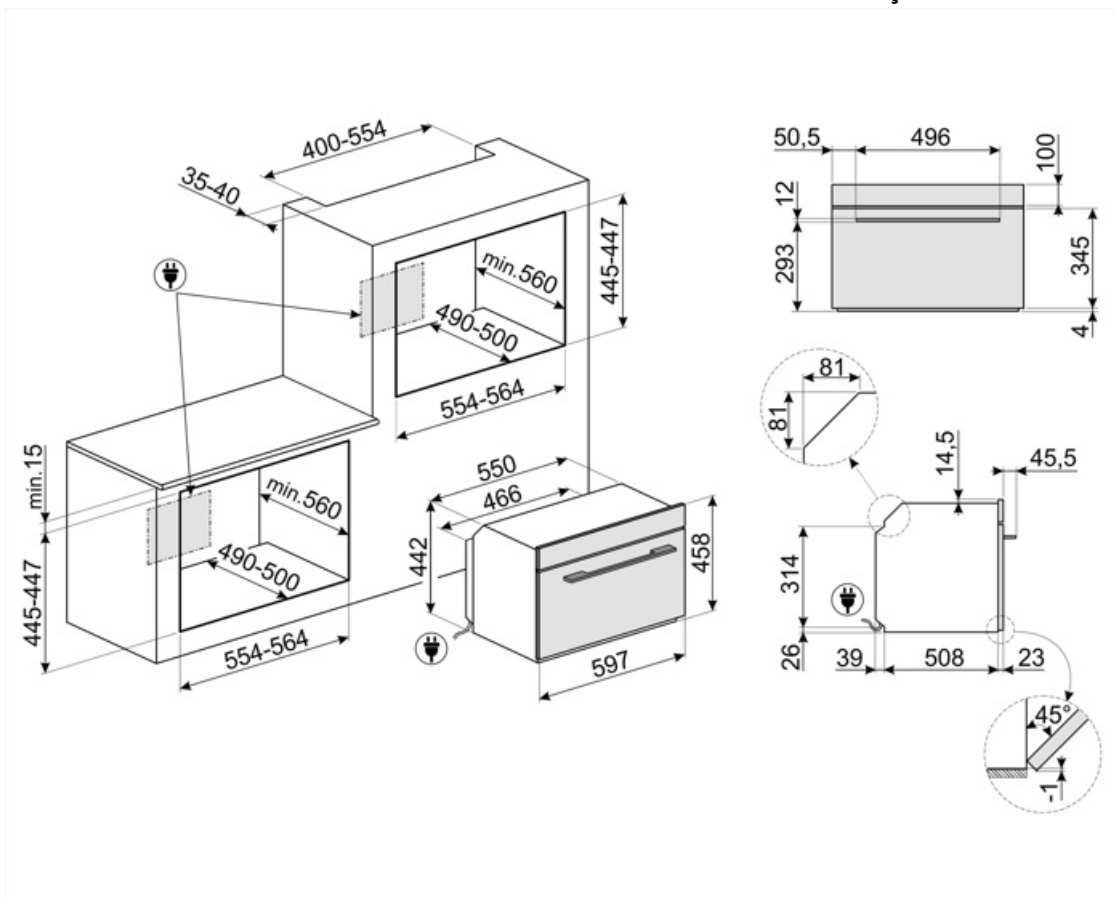

Compatible Accessories



BN620-1

Tabuleiro esmaltado, 20mm de profundidade



GTP

** Guias telescópicas parcialmente extraíveis (1 nível)** Extração: 300 mm
Material: Aço inoxidável AISI 430 polido



PALPZ

Pá para pizza com alça dobrável
largura: 315mm comprimento : 325mm



BN640

Tabuleiro esmaltado, 40mm de profundidade



GTT



















** Guias telescópicas totalmente extraíveis (1 nível)** Extração: 433 mm
Material: Aço inoxidável AISI 430 polido



PR3845X

Aço inoxidável anti-dedadas. Tampa para mobília em coluna instalação de mais fornos

Symbols glossary

	Bloqueio para crianças: alguns modelos estão equipados com um dispositivo para bloquear o programa/ciclo para que não possa ser acidentalmente alterado.		A energia de micro-ondas encurta drasticamente os tempos de cozimento e produz economia de energia.
	Sistema de arrefecimento a ar: para garantir temperaturas de superfície seguras.		Descongelar pelo tempo: com esta função, o tempo de descongelamento dos alimentos é determinado automaticamente.
	...		Portas envidraçadas triplas: Número de portas envidraçadas.
	Elétrico		Interior esmaltado: O interior em esmalte de todos os fornos Smeg tem um revestimento antiácido especial que ajuda a manter o interior limpo, reduzindo a quantidade de gordura de cozimento aderente a ele.
	Crocante: A operação simultânea do micro-ondas, grelha e prato mais crocante (uma vez pré-aquecido) permite que a comida fique crocante e dourada, ideal para cozinhar Pizza etc.		Elemento de grelha O uso de grelha dá excelentes resultados ao cozinhar carne de porções médias e pequenas, especialmente quando combinada com uma rotisseria (sempre que possível). Também é ideal para cozinhar salsichas e bacon.
	Micro-ondas Penetrando diretamente na comida, micro-ondas cozinham muito rapidamente e com considerável economia de energia. Adequados para cozinhar sem gordura, eles também são capazes de descongelar e aquecer alimentos sem alterar a sua aparência original e aroma. A função de micro-ondas também pode ser combinada com funções convencionais com todas as vantagens resultantes. Ideal para todos os tipos de alimentos.		Micro-ondas + elemento de grelha: O uso da grelha resulta em um perfeito escurecimento da superfície dos alimentos. A ação de micro-ondas permite em vez de cozinhar em pouco tempo a parte interna do alimento.
	Aparelhos compactos com uma altura de 45 cm - solução perfeita para atender aos requisitos funcionais de conjuntos de cozinha de pequena altura. Disponível em vários tipos e em diferentes estilos.		KEEP_WARM_72dpi
	Luzes laterais: Duas luzes laterais opostas aumentam a visibilidade dentro do forno.		Pré-aquecimento rápido: A função de pré-aquecimento rápido pode ser usada para atingir a temperatura selecionada em apenas alguns minutos.
	O compartimento do forno tem 3 níveis de cozimento diferentes.		Comando eletrônico. Permite manter a temperatura no interior do forno com a precisão de 2-3 ° C. Isso permite cozinhar refeições que são muito sensíveis a mudanças de temperatura, como por ex. bolos, suflês, pudins.



Grelha basculante: a grelha basculante pode ser facilmente desengatada para mover o elemento de aquecimento e limpar o tejadilho do aparelho em um simples passo.



A capacidade indica a quantidade de espaço útil no compartimento do forno em litros.



A capacidade indica a quantidade de espaço útil no compartimento do forno em litros.