

# SF4102MN

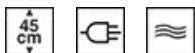

<b>Категория</b>	45 см
<b>Семейство продуктов</b>	Духовой шкаф
<b>Источник питания</b>	Электрический
<b>Источник нагрева</b>	Электрический
<b>Способ приготовления</b>	Микроволны с грилем
<b>EAN-код</b>	8017709254070



## Эстетика

<b>Эстетика</b>	Linea	<b>Тип шелкографии</b>	Символы
<b>Цвет</b>	Черный	<b>Дверца</b>	Полностью стеклянная
<b>Дизайн</b>	Плоский	<b>Ручка</b>	Linea
<b>Материал</b>	Стекло	<b>Ручки</b>	Хромированный
<b>Тип стекла</b>	Прозрачное	<b>Логотип</b>	Шелкография
<b>Цвет шелкографии</b>	Серый		

## Управление



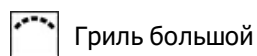

<b>Вид дисплея (технология)</b>	LCD-дисплей	<b>Количество переключателей</b>	2
<b>Настройки управления</b>	Поворотные переключатели	<b>Поворотные переключатели</b>	Linea

## Программы/ функции

<b>Количество функций приготовления</b>	5
<b>Традиционные функции приготовления</b>	



## Функции микроволн

-  Микроволновая печь
-  Микроволны + гриль
-  Блюдо от Шефа (Baker)
-  Разогрев и регенерация

## Другие функции

-  Размораживание по времени
-  Размораживание по весу

## Опции



<b>Программирование времени</b>	Отсрочка включения и автоматическое отключение в конце приготовления	<b>блокировка управления</b>	Да
<b>Таймер поминутный</b>	Да	<b>Другие опции</b>	Eco Light, Быстрый старт
<b>Счетчик минут</b>	1	<b>Режим Showroom</b>	Да
<b>Режим ограничения мощности</b>	Да	<b>Быстрый предварительный разогрев</b>	Да

## Технические характеристики



<b>Минимальная температура</b>	50 °C	<b>Дверца</b>	Регулируемая температура
<b>Максимальная температура</b>	250 °C	<b>Количество стекол дверцы</b>	3
<b>Количество уровней приготовления</b>	3	<b>Автоматическое отключение микроволн при открытой дверце</b>	Да
<b>Тип направляющих</b>	Металлические направляющие	<b>Петли Soft Close</b>	Да
<b>Откидной гриль</b>	Да	<b>Термостат безопасности</b>	Да
<b>Количество ламп подсветки</b>	1	<b>Система охлаждения</b>	Тангенциальная
<b>Тип подсветки</b>	Галогенная	<b>Канал охлаждения</b>	Одинарное
<b>Мощность ламп подсветки</b>	40 Вт	<b>Размеры внутренней камеры (ВxШxГ)</b>	212x462x407 мм
<b>Освещение при открытой дверце</b>	Да	<b>Регулировка температуры</b>	Электронный
<b>Мощность гриля</b>	1500 Вт	<b>Материал внутренней камеры</b>	Эмаль Ever Clean
<b>Автоматическое отключение при открытой дверце</b>	Да	<b>Защитное стекло от микроволн</b>	Да
<b>Открывание дверцы</b>	Стандартное открывание		

## Производительность/ Энергопотребление



**Полезный объем** 40 л  
**Количество духовых шкафов** 1

**Эффективная мощность** 1000 Вт  
**микроволн**

## Аксессуары в комплекте

**Решетка с ограничителем** 1

**Специальная тарелка Baker** 1

## Электрическое подключение

**Напряжение** 220-240 В  
**Сила тока** 15 А  
**Номинальная мощность** 3300 Вт

**Частота тока** 50 Гц  
**Длина электрического кабеля** 115 см

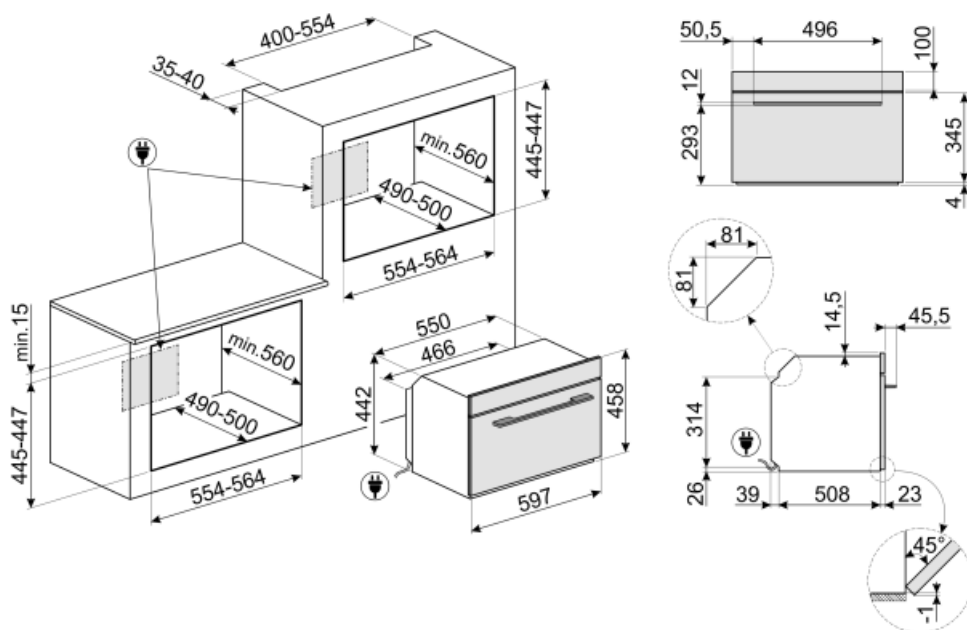

## Not included accessories

### GTP

Телескопические направляющие неполного выдвижения (1 уровень)  
Извлечение: 300 мм  
Материал: полированная нержавеющая сталь AISI430



### KIT130S

Комплект отделки для духовых шкафов Linea 45 см



### GT1P-2

Телескопические направляющие неполного выдвижения (1 уровень) для духовых шкафов с металлическими направляющими для противней. Длина: 355,5 мм, выдвижение на 285 мм.  
Материал: нержавеющая сталь AISI 430 полированная.



### BN640

Эмалированный противень, глубина 40 мм



### PR3845X

Нержавеющая сталь с обработкой против отпечатков пальцев.  
Декоративная планка для установки приборов в колонну. Совместима с большинством духовых шкафов.

### BN620-1

Эмалированный противень, глубина 20 мм

























### GTT

Полностью выдвижные телескопические направляющие (1 уровень)  
Выдвижение: 433 мм  
Материал: полированная нержавеющая сталь AISI 430



## Symbols glossary (TT)

 <p>Блокировка управления: некоторые модели оснащены устройством для блокировки управления, чтобы не было возможности случайно изменить программу/ цикл приготовления, включить или выключить прибор.</p>	 <p>Микроволны значительно сокращают время приготовления и способствуют экономии энергии.</p>
 <p>Система воздушного охлаждения: для обеспечения безопасной температуры поверхности.</p>	 <p>Размораживание по времени: с помощью этой функции время размораживания продуктов определяется автоматически.</p>
 <p>Размораживание по весу: функция автоматического размораживания. Вы выбираете тип продуктов для размораживания из доступных категорий (МЯСО - РЫБА - ХЛЕБ - ДЕСЕРТЫ). После ввода веса продукта печь автоматически определяет время, необходимое для правильного размораживания.</p>	 <p>Дверца с тройным остеклением</p>
 <p>Автоматическое отключение подсветки: для большей экономии энергии освещение выключается автоматически через одну минуту после начала приготовления.</p>	 <p>Электрический</p>
 <p>Эмаль Ever Clean: эмаль Ever Clean наносится электростатически, чтобы предотвратить образование трещин или сколов с течением времени. Это особая эмаль, устойчивая к бытовым кислотам, которая, помимо приятного блеска, способствует более тщательной очистке стенок духовки благодаря своей меньшей пористости. После нанесения ее запекают при температуре выше 850°C и медленно полимеризуют с научно определенной скоростью, чтобы обеспечить однородную глубину и прочность. Эмаль Ever Clean создает безупречный вид как внутри духовки, так и на противнях, что делает поверхности духовки невероятно привлекательными и сохраняет их в течение долгого времени, так как снижает адгезию жира во время приготовления.</p>	 <p>Хрустящая корочка: одновременная работа микроволновой печи, гриля и тарелки Crisp (после предварительного нагрева) позволяет пище становиться хрустящей и золотистой, что идеально для приготовления пиццы.</p>
 <p>Использование гриля дает отличные результаты при приготовлении мяса средних и малых порций, особенно в сочетании с вертелом (где это возможно). Также идеально подходит для приготовления колбас и бекона.</p>	 <p>Микроволны: проникая прямо в пищу, микроволны позволяют готовить очень быстро и со значительной экономией энергии. Они подходят для приготовления без жира, они также способны размораживать и нагревать пищу, не изменяя ее первоначальный вид и аромат. Функцию микроволн также можно комбинировать с обычными функциями со всеми вытекающими отсюда преимуществами. Идеально подходит для всех видов еды.</p>
 <p>Микроволны + гриль: использование гриля приводит к идеальному подрумяниванию поверхности продукта. Действие микроволн позволяет в короткие сроки приготовить внутреннюю часть блюда.</p>	 <p>Эта функция позволяет разогреть заранее приготовленные блюда, не делая их сухими или жесткими.</p>

-  Компактные приборы высотой 45 см - идеальное решение для удовлетворения функциональных требований кухонных гарнитуров небольшой высоты. Доступный в нескольких типах и в различных стилях.
-  ECO-logic: опция позволяет ограничить потребляемую мощность прибора.
-  В камере духового шкафа предусмотрено 3 разных уровня приготовления.
-  Электронный контроль температуры: позволяет поддерживать температуру внутри духовки с точностью до 2–3°C. Это позволяет готовить блюда, очень чувствительные к перепадам температуры, такие как пирожные, суфле, пудинги.
-  Указан полезный объем внутренней камеры в литрах.
-  Подсветка сбоку: две лампы на противоположных сторонах внутренней камеры улучшают обзор внутри духовки.
-  Быстрый предварительный нагрев: с помощью функции быстрого предварительного нагрева можно достичь выбранной температуры всего за несколько минут.
-  Soft close: все модели оснащены функцией плавного закрывания двери, что позволяет устройству закрываться плавно и бесшумно.
-  Откидной гриль: откидной гриль можно легко отцепить, чтобы переместить нагревательный элемент и проще очистить верхнюю часть прибора.