

SF4104WMCN



Produktkategorie	Kompakt 45 cm
Produktfamilie	Backofen
Energiequelle	Elektrisch
Energiequelle	Elektro
Garmethode	Kombi-Mikrowelle
Reinigungssystem	Vapor Clean
EAN13	8017709275914



Ästhetik

Ästhetik	Linea	Art des Dekors	Symbole
Farbe	Schwarz	Gerätetür	Vollglas
Design	Flach	Türgriff	Linea
Material	Glas	Farbe/Ausführung des Türgriffs	Schwarz
Glasart	Klarglas	Markenlogo	Siebdruck
Farbe des Dekors	Grau		

Bedienelemente













Display	VivoScreen	Multilinguale Display-Sprachen	11
Typ Display	TFT	Display-Sprachen	Italiano, English (UK), Français (FR), Nederlands, Español (ES), Português (PT), Svenska, Русский, Deutsch (DE), Dansk, Polski
Bedienungsart	Touch-Control		





Programme / Funktionen

Garfunktionen	15
Automatikprogramme	56
Personalisierte Rezepte	64

Garfunktionen

 Ober-/Unterhitze	 Umluft	 Heißluft
 Turbo-Heißluft	 ECO	 Großflächengrill
 Großflächengrill + Umluft	 Unterhitze	 Unterhitze + Heißluft
 Pizza		

Mikrowellenfunktionen

 Mikrowelle	 Mikrowelle + Umluft + Ober-Unterhitze	 Mikrowelle + Heißluft
 Mikrowelle + Grill	 Aufwärmem und Regenerieren	

Sonderfunktionen

 Auftauen nach Zeit	 Auftauen nach Gewicht	 Hefestufe
 Warmhalten	 Tellerwärmer	 Sabbath

Reinigungsprogramm

 Vapor Clean
--

Optionen



Programmierung der Garzeit	Zeitvorwahl und Garende	Demo-Mode Showroom-Funktion	Ja
Minutenzähler	Ja	Demo-Tutorial-Messeschaltung	Ja
Einstellbarer Timer/Minutenzähler	3	Benutzerführung durch Berührung	Ja
Tastensperre/Kindersicherung	Ja	Chronologie	Die letzten 10 angewendete Funktionen
Weitere Funktionen	Warmhalten, ECO-Light Funktion, Schnellstart, Spracheneinstellung, Digitaluhr/Display, Dimmfunktion, Eco-Logic, Signaltöne abschaltbar, Signaltöne regelbar	Schnell-Vorheizung Instant GO	Ja Ja
Smart Cooking Niedrigtemperaturgaren	Ja		

Technische Eigenschaften



Temperatur min.	30 °C	Art der Türöffnung	Standard Türöffnung
Temperatur max.	250 °C	Gerätetür	Kontrollierte Türkühlung
Anzahl der Garebenen	3	Anzahl aller Türverglasungen	3
Anzahl der Beleuchtungen	2	Sicherheitsabschaltung der Mikrowellenbeheizung bei Türöffnung	Ja
Art der Beleuchtung	Halogen	Soft-Close Komfort-Schließsystem	Ja
Leistung der Beleuchtung	40 W	Abkühlsystem	Kühlgebläse
Garraumbeleuchtung bei Türöffnung	Ja	Kaminabzugssystem	Einzel
Leistung der Unterhitze	1000 W	Nutzabmessungen des Garraums (HxBxT)	212x462x407 mm
Leistung der Oberhitze/Grill	2000 W	Temperaturregelung	Elektronisch
Leistung der Heißluft 1	1400 W	Material Garraum	Ever Clean Emailierung
Sicherheitsabschaltung der Beheizung bei Türöffnung	Ja	Mikrowellen-Sichtfensterschutz	Ja

Technische Daten / Energielabel



Nutzbares Garraumvolumen	40 l	Effektive Mikrowellenleistung	1000 W
Anzahl der Garräume	1		

Serienzubehör



Grillrost mit Tiefensperre und Auszugsstopp	1	Glaspfanne mit Auflagerost (H: 40 mm)	1
Auflagerost für Fettpfanne	1	Teleskop-Teilauszug, 1 Ebene	1

Elektrischer Anschluss

Spannung	220-240 V	Frequenz	50 Hz
Absicherung	14 A	Länge Netzkabel	115 cm
Elektrischer Gesamtanschlusswert	3100 W		

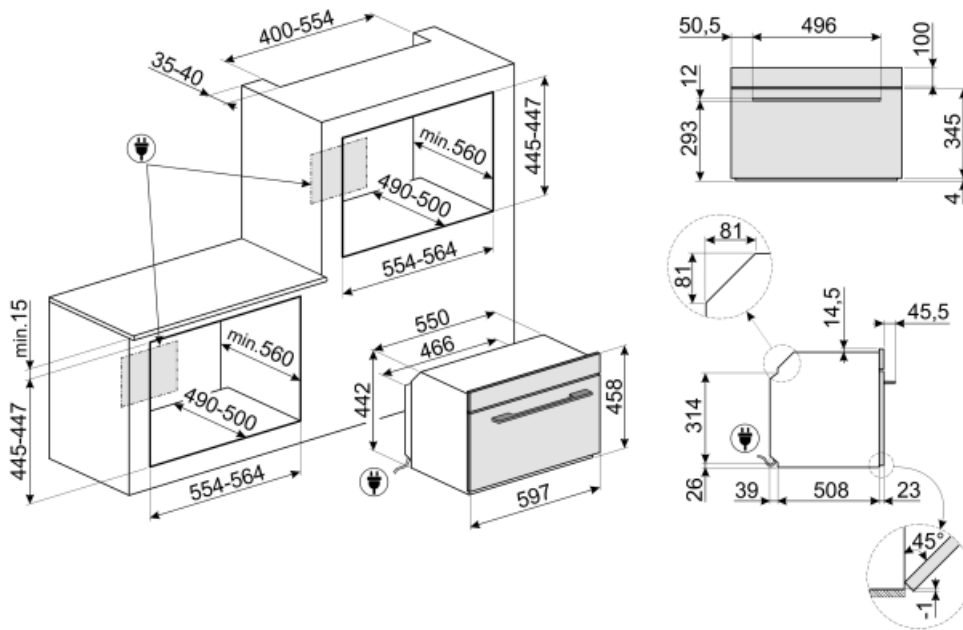

Sonderzubehör

GTP

Teleskop-Teilauszug, 1 Ebene.



BN620-1

Backblech emailliert (H: 20 mm), kompatibel für alle 45-60 cm Backöfen der Serie SF.../SFP... und Kochzentren/Standherde



GTT

Teleskop-Vollauszug, 1 Ebene.



PR3845X

Abdeckleiste Möbelkante aus Edelstahl für Hocheinbau. Abmessungen LxB: 59,4 x 5,5cm, kombinierbar für alle Kompaktgeräte, Backöfen und Schubladen bei übereinander angeordneter Montage.



PALPZ

Pizzaschieber aus Edelstahl mit Klappgriff, kompatibel für die Pizzasteine: PRTX, PPR9, STONE in Verbindung von Elektro-Backöfen. Abmessungen LxH: 31,5x32,5 cm.



































BN640

Backblech emailliert (H: 40 mm), kompatibel für alle 45-60 cm Backöfen der Serie SF.../SFP... und Kochzentren/Standherde



Symbols glossary (TT)

 <p>Kindersicherung: Eine Tastensperre, die einen ungewollten Zugriff auf die Funktionen verhindert.</p>	 <p>Kombinierte Mikrowelle: Dieser Backofen ermöglicht die Kombination von zwei verschiedenen Arten des Garens (traditionell und mikrowellenbetrieben). Kombinierte Backöfen erhöhen die Backmöglichkeiten und bieten gleichzeitig eine maximale Flexibilität</p>
 <p>Kühlgebläse: zur Ermöglichung einer angenehmen und sicheren Oberflächentemperatur.</p>	 <p>Abtauen nach Zeit: Manuelle Abtaufunktion. Nach Ablauf der eingestellten Dauer wird die Funktion automatisch beendet.</p>
 <p>Auftauen nach Gewicht: Automatische Auftaufunktion. Sie wählen einfach die Speise aus den verfügbaren Kategorien: FLEISCH - FISCH - BROT - DESSERT. Nachdem Sie das Gewicht der Speise eingegeben haben, berechnet der Backofen automatisch die erforderliche Zeit für das Auftauen.</p>	 <p>Display VIVOScreen: das 4,3" VIVOscreen TFT-Farbdisplay bietet eine fortschrittliche Touch Control-Bedienoberfläche für die automatische Programmwahl, wie z.B. Delta T, Multistep, Multitech, SameTime, unterteilt nach Lebensmittelkategorien und Gerichte.</p>
 <p>Dreifach verglaste Backofentür: Anzahl der Scheiben der Gerätetür.</p>	 <p>Automatische Deaktivierung der Garraumbeleuchtung: Zur Energieeinsparung schaltet sich die Beleuchtung eine Minute nach Beginn des Garvorgangs automatisch aus. Die Option kann über das Einstellungsmenü deaktiviert werden. In diesem Fall bleibt die Beleuchtung für die gesamte Dauer des Garvorgangs eingeschaltet.</p>
 <p>Eco-Logic: Mit dieser Option können Sie die max. Leistungsaufnahme (kW) des Gerätes begrenzen (ideal für Altbauten mit geringerer Absicherung).</p>	 <p>Elektro-Anschluss</p>
 <p>Ever Clean-Emaillierung: ist eine besondere Pyrolyse-Emaillierung, die dank ihrer geringeren Porosität eine bessere Reinigung des Garraums ermöglicht. Die Emaillierung schafft eine perfekte Oberfläche im gesamten Backofen inkl. der Backbleche und ist äußerst pflegeleicht, indem das Anhaften von Fetten während des Garens reduziert wird.</p>	 <p>Ober-/Unterhitze + Umluft: ein intensives und homogenes Garen, auch für komplexe Gerichte. Die Umluft ist aktiv und die Heizleistung kommt gleichzeitig von oben und unten. Das ventilierte Garen sorgt für ein schnelleres und gleichmäßigeres Garergebnis, so dass die Speisen außen aromatisch und innen saftiger bleiben. Ideal für gebackene Nudeln, Kekse, Braten und Aufläufe.</p>
 <p>Ober-/Unterhitze: traditionelles, statisches Garen, geeignet für die Zubereitung von einem Gericht. Die Erhitzung erfolgt gleichzeitig von oben und unten. Das Garen ist schonender, ideal für alle Arten von Braten, Brot und Backwaren.</p>	 <p>Unterhitze: die Beheizung erfolgt nur von unten. Ideal für Gebäck, Aufläufe und Pizza.</p>
 <p>Heißluft + Unterhitze: diese Beheizungsart sorgt für ein perfektes Zusammenspiel sowohl von unten, als auch von oben. Ideal für Speisen, die besonders lange gegart werden müssen.</p>	 <p>Heißluft: diese Funktion ist ideal für alle Arten von Gerichten auch auf mehreren Ebenen. Die Beheizung erfolgt aus dem hinteren Teil des Backofens und verteilt sich schnell und gleichmäßig im Garraum.</p>

- | | |
|---|--|
|  <p>ECO-Funktion: diese Funktion eignet sich besonders für das Zubereiten von Speisen auf einer Ebene mit geringem Energieverbrauch. Um eine max. Energieeinsparung und Zeitersparnis zu erzielen, wird empfohlen, die Speisen ohne Vorheizung in den Garraum einzugeben.</p> |  <p>Großflächengrill: sehr intensive Erhitzung nur von oben durch ein doppeltes Heizelement. Hervorragend geeignet zum Grillen und Gratinieren. Er wird am Ende des Garvorgangs verwendet und sorgt für eine gleichmäßige Bräunung der Speisen.</p> |
|  <p>Umluft-Großflächengrill: sehr intensive Beheizung von oben durch ein doppeltes Heizelement. In Verbindung der Umluft ist das Grillen von größeren Fleischgerichten optimal möglich.</p> |  <p>Mikrowelle: Die Mikrowellen dringen direkt in die Lebensmittel ein und garen diese sehr schnell und mit deutlicher Energieeinsparung. Sie eignen sich zum Garen ohne Fett und können auch Lebensmittel auftauen und erwärmen, ohne ihr ursprüngliches Aussehen und Aroma zu verändern. Die Mikrowellenfunktion kann auch mit herkömmlichen Funktionen kombiniert werden, mit allen daraus resultierenden Vorteilen. Ideal für alle Arten von Lebensmitteln.</p> |
|  <p>Mikrowelle + Heißluft: garen in Kombination mit Heißluft und Mikrowelle.</p> |  <p>Mikrowelle + Grill: Die Verwendung des Grills führt zu einer perfekten Bräunung der Oberfläche der Gerichte. Die Wirkung der Mikrowellen ermöglicht es, in kurzer Zeit im Kern zu garen.</p> |
|  <p>Umluft in Kombination mit Ober-/Unterhitze: für ein gleichmäßiges Garen. Mit der zusätzlichen Mikrowellenfunktion, lassen sich die Garergebnisse zudem in einer wesentlich kürzeren Zeit erzielen.</p> |  <p>This function can reheat precooked dishes, without becoming dry or hard.</p> |
|  <p>Pizza: spezielle Funktion zum perfekten Backen von Pizzen auf dem Pizzastein, die innen weich und außen knusprig ist und deren Belag perfekt durchgebacken ist.</p> |  <p>Turbo-Heißluft: die Beheizung erfolgt von oben, unten und zentral von der Rückseite des Garraums. Das Heißluftgebläse ist aktiv und ermöglicht ein sehr schnelles Garen, auch auf mehreren Ebenen. Ideal für größere Mengen an Gerichten, die ein intensives Garen erfordern.</p> |
|  <p>Kompakte Geräte mit einer Höhe von 45 cm - die perfekte Lösung, um die funktionalen Anforderungen von Einbauküchen mit geringer Höhe zu erfüllen. Erhältlich in mehreren Ausführungen und in verschiedenen Designs.</p> |  <p>Warmhalten: eine Warmhaltefunktion für Gerichte, Tassen oder Kochgeschirr.</p> |
|  <p>Seitliche Innenbeleuchtung: zwei gegenüberliegende Beleuchtungen erhöhen die Sicht auf das Innere des Garraums.</p> |  <p>Tellerwärmer: ist eine Funktion zum Erwärmen oder Warmhalten von Tellern. Positionieren Sie diese einfach in den dafür vorgesehenen Einsatz auf der untersten Garebene.</p> |
|  <p>Hefeteigfunktion: 40°C warme Luft bietet die perfekte Voraussetzung für die Gärung von Hefeteigmischungen. Wählen Sie einfach die Funktion aus und legen Sie den Teig für die angegebene Zeit in den Garraum.</p> |  <p>Schnellvorheizung: vor dem Garen findet eine schnelle Vorheizphase statt, die eine Verkürzung der Garzeit bis zu 50 % ermöglicht.</p> |



Sabbath-Funktion: gedacht für die traditionelle jüdische Sabbatfeier. Das Garen kann somit ab dem Freitagabend zu Hause von Sonnenuntergang bis zum Eintritt der Dunkelheit am folgenden Samstag erfolgen. Bei Aktivierung wird eine automatische Backofenfunktion bei 80°C aktiviert, die sich modellabhängig zwischen 60°C–100°C verändern lässt. Die Beheizungsart erfolgt statisch durch Ober-/Unterhitze. Die Programmdauer ist zeitlich unbegrenzt. Die Beendigung kann nur individuell per Hand erfolgen. Im Display wird SABBATH angezeigt. Bei Öffnung der Backofentür, ist die Innenbeleuchtung deaktiviert. Akustische Signale der Programmuhr werden unterbrochen. Eine nachträgliche Änderung des Programms kann nur durch das manuelle Ausschalten und der anschließenden Neuprogrammierung erfolgen.



Anzahl der Garebenen: der Garraum verfügt über 3 Garebenen.



Soft Close-System: alle Modelle sind mit einer fortschrittlichen Funktion zum sanften Schließen der Gerätetür ausgestattet.



Elektronische Temperatursteuerung: ermöglicht eine konstante Temperatur im Garraum mit einer Genauigkeit von ca. 2-3 °C. Optimal für das Garen von Speisen, die empfindlich auf Temperaturveränderungen reagieren.



Touch Control: mit der benutzerfreundlichen Touch-Bedienung lässt sich das Gerät per Fingertipp sehr leicht bedienen.



Garraumvolumen 41 l: das Garraumvolumen der nutzbaren Fläche wird in Litern angegeben.



INSTANT GO: Die Aktivierung dieser Option ermöglicht es, sofort mit dem Garvorgang zu beginnen.



Pop-up-Fenster: diese Option wurde entwickelt, um Fragen zur Bedienung der Symbole des TFT-Displays einfach zu beantworten. Mehr als 100 Pop-up-Fenster, die nach ca. 3 Sek. langer Berührung eines beliebigen Symbols aufgerufen werden können, bieten Informationen zur Verwendung der jeweiligen Garfunktion.



Smart Cooking: bietet für jede Art der Zubereitung das passende Rezept. Ob Fleisch, Fisch, Nudeln, oder Desserts, es stehen bis zu 150 automatische Programme zur Verfügung, die es ermöglichen, jedes Gericht mit wenigen Schritten zu aktivieren. Bestimmen Sie einfach selbst Ihr Gericht und der Backofen führt Sie selbstständig zum gewünschten Ergebnis.



Teleskopschienen: ermöglichen das Gargut gleitend aus dem Backofen herauszuziehen zu bequem und sicher zu entnehmen,



Klappbarer Grill: dieser lässt sich leicht nach unten klappen, um eine Reinigung über der Oberhitze/Grill bequem ausführen zu können.



Vapor Clean: eine einfache Reinigungsfunktion, die mit Hilfe von Dampf Ablagerungen im Garraum löst.



Warmhalten: Die Funktion ermöglicht es, fertig gegarte Speisen auf Temperatur zu halten.