

# SF4301MCX



Category	45 cm
Product Family	Oven
Sistema de vitalidade	No
Power supply	Electric
Heat source	ELECTRICITY
Tipo de cozimento	Combi Microwave
Sistema de limpeza	No
EAN code	8017709282226



## Aesthetics

Aesthetic	Classica	Cor da serigrafia	Serigrafia em preto
Colour	Stainless steel	Tipo de serigrafia	Símbolos
Acabamento	Anti-dedadas	Door	With 2 horizontal strips
Série	Plano	Handle	Classic
Material	Stainless steel	Handle Colour	Inox
Type of steel	Brushed	Logotipo	Logotipo embutido
Glass Type	Eclipse	Control knobs	Classic

## Controls



Nome	CompactScreen	Control setting	Knobs
Tecnologia	LCD	No. of controls	2

## Programs / Functions

No. of cooking functions 10  
 Traditional cooking functions

Static	Fan assisted	Circulaire
Turbo	Eco	Large grill
Pizza		

## Microwave functions



Microwave



Fan assisted



Circulaire



Microwave + grill

## Other functions



Defrost by time

## Cleaning functions

No

## Options



### Time-setting options

Delay start and automatic end cooking

### Minute minder

Yes

### Timer

1

### Controls Lock / Child Safety

Yes

### Other options

Keep warm

### Cooking with probe thermometer

No

### Multi-step cooking

No

### Cozinha inteligente

No

### Showroom demo option

Yes

### Demo-tutorial mode

No

### Touch guide

No

### Chronology

No

### Rapid pre-heating

Yes

### GO Instantâneo

No

## Technical Features



### Minimum Temperature

30 °C

### Maximum temperature

250 °C

### No. of shelves

3

### No. of lights

1

### Light type

Halogen

### User-replaceable light

No

### Light Power

40 W

### Light when door is opened

Yes

### Lower heating element power

1000 W

### Grill element - power

2000 W

### Circular heating element - Power

1400 W

### Heating suspended when door is opened

Yes

### Door opening type

Standard opening

### Door

Temperate door

### Removable door

No

### Full glass inner door

No

### Removable inner door

No

### Total no. of door glasses

3

### Microwave stops when door is opened

Yes

### Soft Close hinges

No

### Cooling system

Tangential

### Circuito de resfriamento

Circuito de resfriamento simples

### Usable cavity space dimensions (HxWxD)

212x462x407 mm

### Temperature control

Electronic

### Cavity material

Ever clean Enamel

### Microwave screen protection

Yes

## Performance / Energy Label



Net volume of the cavity 40 l  
 Number of cavities 1

Microwave effective power 1000 W

## Accessories Included

Rack with back stop 1  
 Insert grid 1

Glass tray 1  
 Other No

## Electrical Connection

Plug No  
 Voltage 220-240 V  
 Current 14 A

Nominal power 3100 W  
 Frequency (Hz) 50 Hz  
 Comprimento do cabo de alimentação 115 cm

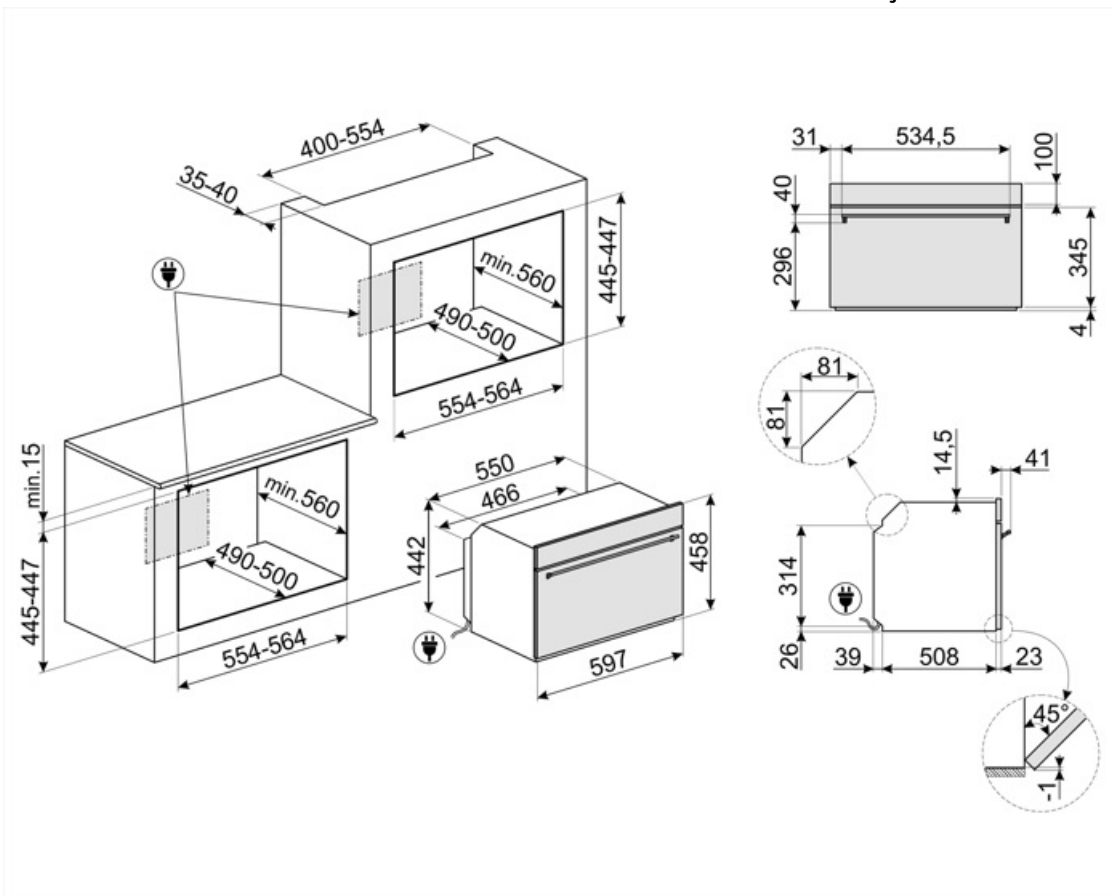

## Compatible Accessories



### BN620-1

Tabuleiro esmaltado, 20mm de profundidade

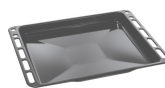

### BN640

Tabuleiro esmaltado, 40mm de profundidade



### GTP

\*\* Guias telescópicas parcialmente extraíveis (1 nível)\*\* Extração: 300 mm  
Material: Aço inoxidável AISI 430 polido



### GTT

\*\* Guias telescópicas totalmente extraíveis (1 nível)\*\* Extração: 433 mm  
Material: Aço inoxidável AISI 430 polido



### KIT330X

Kit de guarnição para fornos Classica de 45 cm



### PALPZ

















Pá para pizza com alça dobrável  
largura: 315mm comprimento : 325mm















### PR3845X

Aço inoxidável anti-dedadas. Tampa para mobília em coluna instalação de mais fornos

## Symbols glossary

	Bloqueio para crianças: alguns modelos estão equipados com um dispositivo para bloquear o programa/ciclo para que não possa ser acidentalmente alterado.		Micro-ondas de combinação: Este forno permite combinar duas maneiras diferentes de cozinhar (tradicional com micro-ondas). Os fornos combinados aumentam as oportunidades de cozedura, ao mesmo tempo que proporcionam a máxima flexibilidade dos eletrodomésticos.
	Sistema de arrefecimento a ar: para garantir temperaturas de superfície seguras.		Descongelar pelo tempo: com esta função, o tempo de descongelamento dos alimentos é determinado automaticamente.
	Portas envidraçadas triplas: Número de portas envidraçadas.		Elétrico
	Interior esmaltado: O interior em esmalte de todos os fornos Smeg tem um revestimento antiácido especial que ajuda a manter o interior limpo, reduzindo a quantidade de gordura de cozimento aderente a ele.		Aço inoxidável à prova de dedadas: O aço inoxidável à prova de dedadas mantém o aço inoxidável com um aspeto novo.
	Ventilador com elementos superiores e inferiores: Os elementos combinados com o ventilador visam fornecer calor mais uniforme, um método semelhante ao cozimento convencional, de modo que o pré-aquecimento é necessário. Mais adequado para itens que exigem métodos de cozimento lento.		Somente elementos superior e inferior: um método de cozimento tradicional mais adequado para itens individuais localizados no centro do forno. A parte superior do forno será sempre mais quente. Ideal para assados, bolos de frutas, pão, etc.
	Circulaire: A combinação do ventilador e do elemento circular em torno dele dá um método de cozimento de ar quente. Isso oferece muitos benefícios, incluindo nenhum pré-aquecimento se o tempo de cozimento for superior a 20 minutos, nenhuma transferência de sabor ao cozinhar alimentos diferentes ao mesmo tempo, menos energia e tempos de cozimento mais curtos. Bom para todos os tipos de alimentos.		ECO: A combinação da grelha, ventilador e elemento inferior é particularmente adequada para cozinhar pequenas quantidades de alimentos.
	Elemento de grelha O uso de grelha dá excelentes resultados ao cozinhar carne de porções médias e pequenas, especialmente quando combinada com uma rotisserie (sempre que possível). Também é ideal para cozinhar salsichas e bacon.		Micro-ondas Penetrando diretamente na comida, micro-ondas cozinham muito rapidamente e com considerável economia de energia. Adequados para cozinhar sem gordura, eles também são capazes de descongelar e aquecer alimentos sem alterar a sua aparência original e aroma. A função de micro-ondas também pode ser combinada com funções convencionais com todas as vantagens resultantes. Ideal para todos os tipos de alimentos.
	Cozinhar com a utilização simultânea do elemento de aquecimento em combinação com ventilador e fornecimento de micro-ondas.		Micro-ondas + elemento de grelha: O uso da grelha resulta em um perfeito escurecimento da superfície dos alimentos. A ação de micro-ondas permite em vez de cozinhar em pouco tempo a parte interna do alimento.

- |  |   |
|--|---|
|  <p>Ventilador combinado com cozinha tradicional, onde o calor é gerado a partir de cima e abaixo, fornece calor uniforme. A adição da função de micro-ondas permite que o mesmo cozimento resulte em menos tempo.</p>   |  <p>Função pizza: A operação simultânea de três elementos garante uma instalação de cozimento ideal quando usado com a pedra para pizza Smeg.</p>  |
|  <p>Circulaire com elementos superior e inferior: O uso do ventilador com ambos os elementos permite que os alimentos sejam cozinhados de forma rápida e eficaz, ideal para grandes peças que exigem cozimento completo. Oferece um resultado semelhante ao da rotisseria, movendo o calor em torno do alimento, em vez de mover o próprio alimento, permitindo que qualquer tamanho ou forma seja cozida.</p> |  <p>Aparelhos compactos com uma altura de 45 cm - solução perfeita para atender aos requisitos funcionais de conjuntos de cozinha de pequena altura. Disponível em vários tipos e em diferentes estilos.</p> |
|  <p>KEEP_WARM_72dpi</p>  |  <p>Luzes laterais: Duas luzes laterais opostas aumentam a visibilidade dentro do forno.</p>   |
|  <p>Pré-aquecimento rápido: A função de pré-aquecimento rápido pode ser usada para atingir a temperatura selecionada em apenas alguns minutos.</p>   |  <p>O compartimento do forno tem 3 níveis de cozimento diferentes.</p>   |
|  <p>Comando eletrônico. Permite manter a temperatura no interior do forno com a precisão de 2-3 ° C. Isso permite cozinhar refeições que são muito sensíveis a mudanças de temperatura, como por ex. bolos, suflês, pudins.</p>   |  <p>Grelha basculante: a grelha basculante pode ser facilmente desengatada para mover o elemento de aquecimento e limpar o tejadilho do aparelho em um simples passo.</p>                                   |
|  <p>A capacidade indica a quantidade de espaço útil no compartimento do forno em litros.</p>   |  <p>A capacidade indica a quantidade de espaço útil no compartimento do forno em litros.</p>   |
|  <p>...</p>  |   |