

SF4301MX

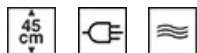

Kategori	Kompaktovn 45 cm
Produktfamilie	Ovn
Energitilførsel	Elektrisk
Varmekilde	Elektrisk
Tilberedningsmetode	Mikrobølgeovn med grill
EAN-kode	8017709282233



Æstetik

Æstetik	Classic	Farve silketryk	Sort
Farve	Rustfrit stål	Type af silketryk	Symboler
Finish	Fingerproof	Løge	Med 2 vandrette paneler
Design	Flad	Håndtag	Classic
Materiale	Rustfrit stål	Håndtag farve	Rustfrit stål
Type af stål	Børstet	Logo	Præget
Glastype	Eclipse	Betjeningsknapper	Classic

Betjeninger

			
Displaynavn	CompactScreen	Betjeningsindstillinger	Betjeningsknapper
Displayteknologi	LCD	Ant. knapper	2

Programmer/Funktioner

Ant. madlavningsfunktioner 4
Traditionelle madlavningsfunktioner

 Stor grill

Mikrobølgefunktioner

 Mikrobølge

 Mikroovn + grill

 Kokkefad (Bager)

Andre funktioner

 Optøning efter tid

Valgmuligheder

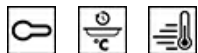

Timerindstillinger

Forsinket start og
automatiske slut
tilberedning

Minutur Ja

Timer Ja

Bejteningslås/børnesikring Ja

Andre muligheder

Hold varm

Udstillingstilstand Ja

Hurtig genopvarmning Ja

Tekniske egenskaber



Min. temperatur 50 °C

Maksimal temperatur 250 °C

Antal hylder 3

Antal lamper 1

Type af lamper Halogen

Lys effekt 40 W

Lys, når lågen åbnes Ja

Grillelement - effekt 1500 W

Opvarmningen Ja

suspenderes, når lågen
åbnes

Døråbningstype Standardåbning

Låge Temperate-låge

Samlet antal lågeglas 3

Mikrobølgeovn standser, Ja
når lågen åbnes

Kølesystem Tangentiel

Kølekanal Enkelt

Nettodimensioner for
indvendigt rum (HxBxD) 212x462x407 mm

Temperaturstyring Elektronisk

Ovnrum materiale Ever Clean-ema-lje

Mikrobølgeovn
skærmbeskyttelse Ja

Ydeevne/energimærke



Rummets nettorumfang 40 l

Antal rum 1

Mikrobølgeovn
udgangseffekt 1000 W

Medfølgende tilbehør

Rist med bagstop 1

Elektrisk tilslutning

Spænding 220-240 V

Nuværende 15 A

Frekvens (Hz) 50 Hz

Kabellængde 115 cm

Elektrisk tilslutning,
normering (W)

3300 W

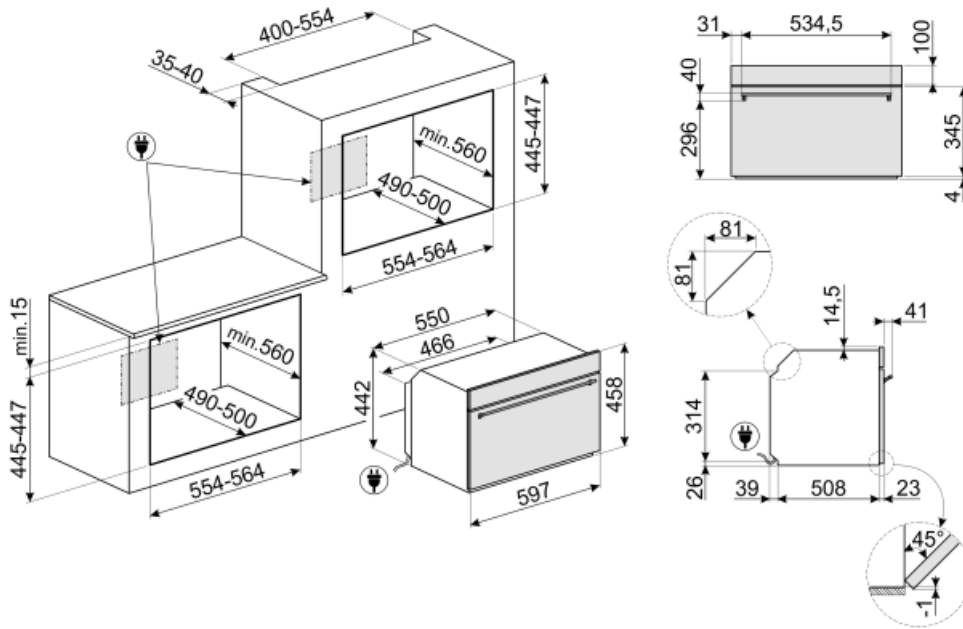

Not included accessories

GTP

Delvist udtrækelige teleskop-skiner (1 niveau) Udtrækning: 300 mm
Materiale: Rustfrit stål AISI 430 poleret



BN620-1

Emaljeret bakke, 20 mm dyb



GTT

Udtrækelige teleskop-skiner (1 niveau) Udtrækning: 433 mm
Materiale: Rustfrit stål AISI 430 poleret



KIT330X

Trim kit til 45 cm Classica ovne

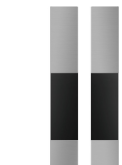

PR3845X

Antifingeraftryk rustfrit stål. Cover til møbler ved søjleinstallation af flere ovne



PALPZ

Pizzaspade med håndtag der kan foldes væk width: 315mm længde: 325 mm



















BN640

Emaljeret bakke, 40 mm dyb



Symbols glossary (TT)

 <p>Børnesikring: nogle modeller er udstyret med en enhed til at låse programmet / cyklussen, så det ikke på uheldigvis kan ændres.</p>	 <p>Mikrobølgeenergi forkorter tilberedningstiderne drastisk og giver energibesparelser.</p>
 <p>Luftkølesystem: for at sikre en sikker overfladetemperatur.</p>	 <p>Optøning på tid: Manuel optøningsfunktion. Ved afslutningen af den indstillede varighed stopper funktionen.</p>
 <p>...</p>	 <p>Triple glaslåger: Antal glaslåger.</p>
 <p>Elektrisk</p>	 <p>Ever Clean Emalje: Ever Clean emalje påføres elektrostatisk, hjørne til hjørne og kant til kant for at forhindre revner over tid. Det er en særlig pyrolytisk emalje, der er resistent over for syrer, der ud over at være behageligt lys, fremmer større rengøring af ovnvæggene takket være dens lavere porøsitet. Den bages ved over 850 °C og polymeriseres langsomt med en videnskabeligt bestemt hastighed for at sikre ensartet dybde og styrke Ever Clean emalje skaber en upåklagelig finish både på indersiden af ovnen og på bakkerne, hvilket gør ovnens overflader utrolig lette at vedligeholde over tid, da det reducerer vedhæftningen af fedt under tilberedningen</p>
 <p>Crisper: Samtidig betjening af mikrobølgeovn, grill og crisper plade (når den er forvarmet) gør det muligt for maden at blive sprød og gylden, ideel til tilberedning af pizza osv</p>	 <p>Grill: Meget intens varme kommer kun ovenfra fra et dobbelt varmeelement. Ventilatoren er ikke aktiv. Giver fremragende grill- og gratinerende resultater. Bruges i slutningen af madlavningen, giver det en ensartet bruning til retter.</p>
 <p>Mikroovn: Mikrobølger trænger direkte ind i maden og tilbereder meget hurtigt og med betydelige energibesparelser. Velegnet til madlavning uden fedt, de er også i stand til at tø og opvarme mad uden at ændre dets oprindelige udseende og aroma. Mikrobølgefunktionen kan også kombineres med konventionelle funktioner med alle de resulterende fordele. Ideel til alle typer mad.</p>	 <p>Mikrobølgeovn + grill-legeme: Brug af grillen resulterer i en perfekt bruning af madens overflade. Mikrobølger tillader i stedet for madlavning på kort tid den indre del af maden.</p>
 <p>Kompakte apparater med en højde på 45 cm - perfekt løsning til at opfylde de funktionelle krav til køkkensæt med lille højde. Fås i flere typer og i forskellige stilarter.</p>	 <p>KEEP_WARM_72dpi</p>
 <p>Sidelys: To modstående sidelygter øger synligheden inde i ovnen.</p>	 <p>Hurtig forvarmning: tilberedning foregår efter forvarmingsfasen, som gør det muligt for ovnrummet at nå den indstillede temperatur. Denne mulighed reducerer tiden med op til 50%.</p>



Ovnrummet har 3 forskellige tilberedningsniveauer.



Elektronisk betjening: Giver dig mulighed for at opretholde temperaturen inde i ovnen med nøjagtigheden 2-3 °C. Dette gør det muligt at tilberede måltider, der er meget følsomme over for temperaturændringer, såsom kager, souffles, buddinger.



Hældegitte: hældegitte kan let hægtes af for at kunne bevæge varmelegemet og rengøre apparatets top i et enkelt trin.



Kapaciteten angiver mængden af anvendelig plads i ovnrummet i liter.