

SF4301MX

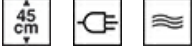

Kategori	45cm
Ürün Ailesi	Fırın
Güç kaynağı	Elektrik
Isı kaynağı	ELEKTRİK
Piştirme metodu	Izgaralı mikrodalga
EAN kodu	8017709282233



Estetik

Estetik	Classica	Serigraphy colour	Black
Renk	Paslanmaz çelik	Serigraphy type	Symbols
Son işlemler	Parmak izi tutmaz	Kapı	2 yatay şerit ile
Design	Flat	Kulp	Classic
Malzeme	Paslanmaz çelik	Kulp Rengi	Paslanmaz çelik
Çelik tipi	Fırçalanmış	Logo	Embossed
Cam tipi	Eclipse	Kontrol düğmeleri	Classic

Kumandalar

			
Ekran adı	CompactScreen	Kontrol ayarı	Düğmeler
Görüntü teknolojisi	LCD	Kumanda sayısı	2

Programlar / Fonksiyonlar

Piştirme fonksiyonu sayısı	4
Özelleştirilebilir tarifler	No
Geleneksel piştirme fonksiyonları	

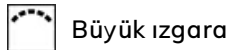

Büyük ızgara

Mikrodalga fonksiyonları



Mikrodalga fırınlar



Mikrodalga + ızgara



Şef tabağı (Baker)

Diğer fonksiyonlar



Zamana göre buz çözme

Seçenekler



Zaman ayarlama seçenekleri

Dakika sayacı

Timer

Kontrol Kilidi / Çocuk Güvenlik

Gecikmeli başlatma ve otomatik pişirme sonu

Evet

1

Evet

Diğer seçenekler

Showroom demo seçeneği

Hızlı ön ısıtma

Sıcak tutma

Evet

Evet

Teknik özellikler



Capacity (Lt)

40 l

Minimum Sıcaklık

50 °C

Maksimum sıcaklık

250 °C

Raf sayısı

3

Lamba sayısı

1

Lamba tipi

Halojen

Lamba gücü

40 W

Kapı açıldığında yanar

Evet

Izgara elemanı - güç

1500 W

Kapı açıldığında ısıtma beklemede

Evet

Kapı açma tipi

Standart açılma

Kapı

Temperli kapı

Kapı camlarının toplam sayısı

3

Kapı açıldığında mikrodalga durur

Evet

Soğutma sistemi

Teğetsel

Cooling duct

Single

Kullanılabilir boşluk alanı ebatları (YxGxD)

212x462x407 mm

Sıcaklık kontrolü

Elektronik

Boşluk malzemesi

Ever clean Emaye

Mikrodalga ekran koruması

Evet

Performans / Enerji Etiketi



Boşluğun net hacmi

40 l

Boşluk sayısı

1

Mikrodalga efektif güç

1000 W

Tedarike Dahil Aksesuarlar

Arka durdurmalı raf

1

Compatible Accessories

BN620-1

Emaye tepsi, 20 mm derinliğinde



GTP

** Kısmi çıkarılabilir teleskopik kılavuzlar (1 seviye) ** Çekme çıkarma: 300 mm
Malzeme: Parlatılmış paslanmaz çelik
AISI 430



KIT330X

45 cm Classica fırınlar için trim kiti



PR3845X

Parmak izi tutmaz paslanmaz çelik.
Daha fazla fırının mobilya montajı için kapak



BN640

Emaye tepsi, 40 mm derinliğinde



GTT

** Tamamen çıkarılabilir teleskopik raylar (1 seviye) ** Çıkarma: 433 mm
Malzeme: Parlatılmış paslanmaz çelik
AISI 430



PALPZ

Katlanabilir sap genişliğine sahip
pizza küreği: 315 mm uzunluk: 325 mm

























STONE2

Tutamakları olmayan dikdörtgen
pizza taşı, 45cm ve 60cm genişlikteki
fırınlar için uygundur. Ebatlar G42 x
Y1,8 x D37,5cm. Tipik bir odun fırınıyla
aynı sonuçlara sahip pizzalar pişirmek
için idealdir. Ayrıca ekme, pide ve
kek, turta veya bisküvi gibi diğer
tarifleri pişirmek için de kullanılabilir.



Symbols glossary

	Çocuk kilidi: Bazı modellerde programı / çevrimi kilitlemek için bir cihaz bulunur, böylece yanlışlıkla değiştirilemez.		Mikrodalga enerjisi pişirme sürelerini önemli ölçüde kısaltır ve enerji tasarrufu sağlar.
	Hava soğutma sistemi: güvenli yüzey sıcaklıkları sağlamak için.		Zamana göre buz çözme: Bu işlemlerle yiyeceklerin çözülme zamanı otomatik olarak belirlenir.
	Üçlü camlı kapılar: Camlı kapı sayısı.		Elektrik
	Emaye iç kısım: Tüm Smeg fırınlarının emaye iç kısmı, yapışan pişirme yağı miktarını azaltarak iç kısmın temiz kalmasına yardımcı olan özel bir antiasit astara sahiptir.		Parmak izi tutmaz paslanmaz çelik: Parmak izi tutmaz paslanmaz çelik, paslanmaz çeliğin yeni olduğu kadar iyi görünmesini de sağlar.
	Sebzelik: Mikrodalga, ızgara ve sebzelik tabağının (önceden ısıtıldıktan sonra) aynı anda çalışması, yiyeceklerin çıtır çıtır ve altın rengini almasını sağlar, Pizza vb. Pişirmek için idealdir.		Izgara elemanı: Izgara kullanımı, orta ve küçük porsiyonlu etleri pişirirken, özellikle et lokantası ile birleştirildiğinde (mümkünse) mükemmel sonuçlar verir. Ayrıca sosis ve domuz pastırması pişirmek için idealdir.
	Mikrodalga: Doğrudan yiyeceğe nüfuz eden mikrodalgalar çok hızlı pişer ve önemli ölçüde enerji tasarrufu sağlar. Yağsız pişirmeye uygundur, aynı zamanda orijinal görünümünü ve aromasını değiştirmeden yiyecekleri çözebilir ve ısıtabilirler. Mikrodalga fonksiyonu, elde edilen tüm avantajlarla birlikte geleneksel fonksiyonlarla da birleştirilebilir. Her tür yemek için idealdir.		Mikrodalga ızgara elemanı: Izgaranın kullanılması, yiyeceğin yüzeyinde mükemmel bir kızarmaya neden olur. Mikrodalgaların hareketi, kısa sürede pişirmek yerine yiyeceğin iç kısmını sağlar.
	45 cm yüksekliğe sahip kompakt cihazlar - küçük mutfak setlerinin işlevsel gereksinimlerini karşılamak için mükemmel çözüm. Çeşitli tiplerde ve farklı stillerde mevcuttur.		KEEP_WARM_72dpi
	Yan ışıklar: Karşılıklı iki yan lamba, fırının içindeki görünürlüğü artırır.		Hızlı ön ısıtma: Hızlı ön ısıtma işlevi, seçilen sıcaklığa sadece birkaç dakika içinde ulaşmak için kullanılabilir.
	Fırın boşluğunun 3 farklı pişirme seviyesi vardır.		Elektronik kumanda: Fırın içindeki sıcaklığı 2-3 ° C hassasiyetle korumanıza olanak tanır. Bu, kek, sufle, puding gibi sıcaklık değişimlerine çok duyarlı yemeklerin pişirilmesine olanak tanır.
	Eğilebilir ızgara: ısıtma elemanını hareket ettirmek ve cihazın tavanını basit bir adımda temizlemek için devrilebilir ızgara kolayca çıkarılabilir.		Kapasite, litre cinsinden fırın boşluğundaki kullanılabilir alan miktarını gösterir.
	Kapasite, litre cinsinden fırın boşluğundaki kullanılabilir alan miktarını gösterir.		...