

SF4303WMCX



Категория	45 см
Семейство продуктов	Духовой шкаф
Источник питания	Электрический
Источник нагрева	Электрический
Способ приготовления	Комбинированный с микроволновой печью
Система очистки	Паровая очистка
EAN-код	8017709275952



Эстетика

Эстетика	Classica	Тип шелкографии	Символы
Цвет	Нержавеющая сталь	Дверца	С 2-мя горизонтальными полосами
Отделка	Обработка против отпечатков пальцев	Ручка	Classica
Дизайн	Плоский	Ручки	нержавеющая сталь
Материал	Нержавеющая сталь	Логотип	Штампованный
Тип нержавеющей стали	Матовая	Поворотные переключатели	Classica
Тип стекла	Eclipse	Цвет переключателя	Эффект нержавеющей стали
Цвет шелкографии	Черный		

Управление

		Количество языков на дисплее	11
Тип дисплея	VivoScreen	Языки на дисплее	Italiano, English (UK), Français (FR), Nederlands, Español (ES), Português (PT), Svenska, Русский, Deutsch (DE), Dansk, Polski
Вид дисплея (технология)	TFT-дисплей		
Управление	Обновленное сенсорное управление и поворотные переключатели	Количество переключателей	2

Программы/ функции

Количество функций приготовления	15
---	----

Автоматические программы 56

Персональные рецепты 64

Традиционные функции приготовления

- Статический
- Вентилируемый
- Термовентилируемый
- Турбо
- Eco
- Гриль большой
- Гриль большой + конвекция
- Нижний нагрев
- Нижний + задний нагрев + конвекция
- Функция "Пицца"

Функции микроволн

- Микроволновая печь
- Вентилируемый
- Термовентилируемый
- Микроволны + гриль
- Разогрев и регенерация

Другие функции

- Размораживание по времени
- Размораживание по весу
- Поднятие теста
- Поддержание тепла
- Подогрев посуды
- Шаббат

Функции очистки

- Паровая очистка

Опции

Программирование времени	Отсрочка включения и автоматическое отключение в конце приготовления		Режим Showroom	Да	Режим видео, демо-учебник	Да	
Таймер поминутный	Да		Электронное руководство	Да	Хронология	Да, последние 10 использованных функций	
Счетчик минут	3		Быстрый предварительный разогрев	Да	Быстрый старт	Да	
Блокировка управления	Да						
Другие опции	Поддержание тепла, Eco Light, Быстрый старт, Выбор языка, Цифровой дисплей с часами, Eco-logic, Вкл./выкл. звука, Громкость звука, Освещение						
Smart cooking	Да						

Технические характеристики



Минимальная температура	30 °C
Максимальная температура	250 °C
Количество уровней приготовления	3
Количество ламп подсветки	2
Тип подсветки	Галогенная
Мощность ламп подсветки	40 Вт
Освещение при открытой дверце	Да
Мощность нижнего нагревательного элемента	1000 Вт
Мощность гриля	2000 Вт
Мощность кольцевого нагревательного элемента	1400 Вт
Автоматическое отключение при открытой дверце	Да

Открывание дверцы Дверца	Стандартное открывание Регулируемая температура
Количество стекол дверцы	3
Автоматическое отключение микроволн при открытой дверце	Да
Петли Soft Close	Да
Система охлаждения	Тангенциальная
Канал охлаждения	Одинарное
Размеры внутренней камеры (ВхШхГ)	212x462x407 мм
Регулировка температуры	Электронный
Материал внутренней камеры	Эмаль Ever Clean
Защитное стекло от микроволн	Да

Производительность/ Энергопотребление



Полезный объем	40 л	Эффективная мощность микроволн	1000 Вт
Количество духовых шкафов	1		

Аксессуары в комплекте



Решетка с ограничителем	1	Противень стеклянный	1
Решетка для противня	1	Телескопические направляющие неполного выдвижения	1

Электрическое подключение

Напряжение	220-240 В	Частота тока	50 Гц
Сила тока	14 А	Длина электрического кабеля	115 см
Номинальная мощность	3100 Вт		

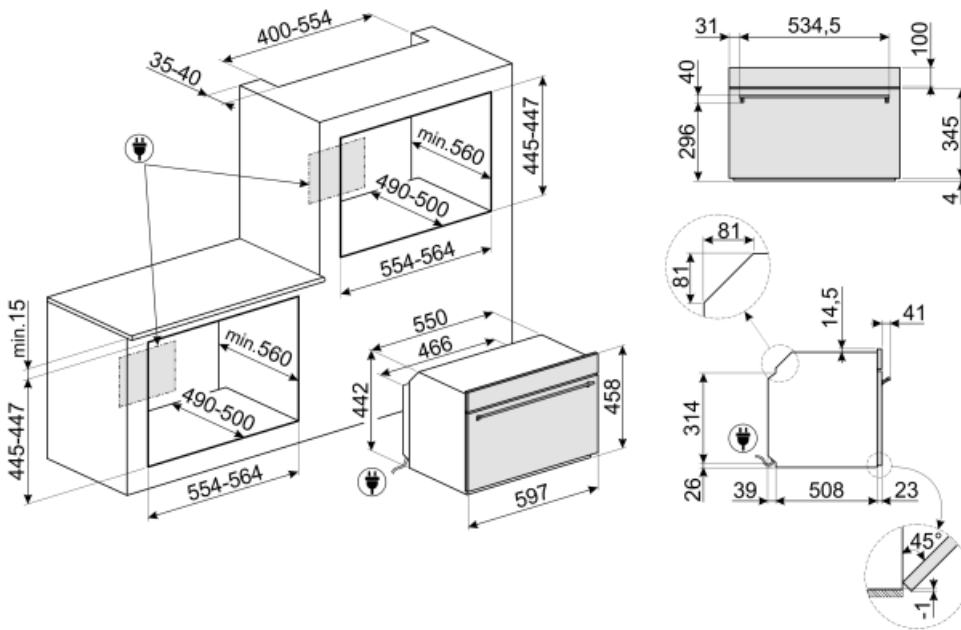

Not included accessories

GTP

Телескопические направляющие неполного выдвижения (1 уровень)
Извлечение: 300 мм
Материал: полированная нержавеющая сталь AISI430



BN620-1

Эмалированный противень, глубина 20 мм



GTT

Полностью выдвижные телескопические направляющие (1 уровень)
Выдвижение: 433 мм
Материал: полированная нержавеющая сталь AISI 430



KIT330X

Комплект отделки для духовых шкафов Classica 45 см



PR3845X

Нержавеющая сталь с обработкой против отпечатков пальцев.
Декоративная планка для установки приборов в колонну. Совместима с большинством духовых шкафов.



PALPZ

Лопатка для пиццы с откидной ручкой
Ширина: 315 мм
Длина: 325 мм

















BN640

Эмалированный противень, глубина 40 мм



Symbols glossary (TT)

	Блокировка управления: некоторые модели оснащены устройством для блокировки управления, чтобы не было возможности случайно изменить программу/ цикл приготовления, включить или выключить прибор.		Комбинированная микроволновая печь: эта духовка позволяет комбинировать два разных способа приготовления (традиционный с использованием микроволн). Комбинированные духовые шкафы расширяют возможности приготовления пищи, обеспечивая при этом максимальную гибкость использования бытовой техники.
	Система воздушного охлаждения: для обеспечения безопасной температуры поверхности.		Размораживание по времени: с помощью этой функции время размораживания продуктов определяется автоматически.
	Размораживание по весу: функция автоматического размораживания. Вы выбираете тип продуктов для размораживания из доступных категорий (МЯСО - РЫБА - ХЛЕБ - ДЕСЕРТЫ). После ввода веса продукта печь автоматически определяет время, необходимое для правильного размораживания.		Дисплей VIVOScreen
	Дверца с тройным остеклением		Автоматическое отключение подсветки: для большей экономии энергии освещение выключается автоматически через одну минуту после начала приготовления.
	ECO-logic: опция позволяет ограничить потребляемую мощность прибора.		Электрический
	Эмаль Ever Clean: эмаль Ever Clean наносится электростатически, чтобы предотвратить образование трещин или сколов с течением времени. Это особая эмаль, устойчивая к бытовым кислотам, которая, помимо приятного блеска, способствует более тщательной очистке стенок духовки благодаря своей меньшей пористости. После нанесения ее запекают при температуре выше 850°C и медленно полимеризуют с научно определенной скоростью, чтобы обеспечить однородную глубину и прочность. Эмаль Ever Clean создает безупречный вид как внутри духовки, так и на противнях, что делает поверхности духовки невероятно привлекательными и сохраняет их в течение долгого времени, так как снижает адгезию жира во время приготовления.		Верхний + нижний нагрев с конвекцией: нагревательные элементы, работающие одновременно с вентилятором, предназначены для обеспечения более равномерного нагрева, аналогично традиционному приготовлению, поэтому требуется предварительный нагрев. Наиболее подходит для блюд, требующих медленного приготовления.
	Верхний и нижний нагрев: традиционный метод приготовления, который лучше всего подходит для блюд, расположенных в центре духовки. верхняя часть духовки всегда будет самой горячей. Идеально подходит для жаркого, фруктовых кексов, хлеба и т. д.		Только нижний нагревательный элемент: эта функция идеально подходит для продуктов, требующих дополнительной базовой температуры без поджаривания, например кондитерские изделия, пицца. Также подходит для медленного приготовления рагу и запеканок.



Кольцевой + нижний нагрев+ конвекция: добавление нижнего элемента добавляет дополнительный нагрев снизу для пищи, которая требует дополнительного приготовления.



Комбинация вентилятора и круглого элемента вокруг него дает метод приготовления горячим воздухом. Это дает множество преимуществ, включая отсутствие предварительного нагрева, если время приготовления превышает 20 минут, отсутствие передачи аромата при одновременном приготовлении различных продуктов, меньшее количество энергии и более короткое время приготовления. Подходит для всех видов еды.



ЭКО: приготовление с низким энергопотреблением: эта функция особенно подходит для приготовления на одном уровне с низким энергопотреблением. Рекомендуется для всех типов продуктов, кроме тех, которые могут выделять много влаги (например, овощи). Чтобы добиться максимальной экономии энергии и сократить время, рекомендуется помещать продукты в духовку без предварительного нагрева рабочей камеры.



Использование гриля дает отличные результаты при приготовлении мяса средних и малых порций, особенно в сочетании с вертелом (где это возможно). Также идеально подходит для приготовления колбас и бекона.



Гриль с конвекцией: конвектор снижает сильный жар от гриля, обеспечивая отличный метод приготовления на гриле различных продуктов, отбивных, стейков, колбасок и т. д., обеспечивая равномерное поджаривание и распределение тепла без высушивания продуктов. Два верхних уровня рекомендуются для использования, а нижняя часть духовки может использоваться для одновременного поддержания тепла, что является отличным средством при приготовлении завтрака на гриле. Малый гриль (только центральная часть) идеально подходит для небольшого количества блюд.



Микроволны: проникая прямо в пищу, микроволны позволяют готовить очень быстро и со значительной экономией энергии. Они подходят для приготовления без жира, они также способны размораживать и нагревать пищу, не изменяя ее первоначальный вид и аромат. Функцию микроволн также можно комбинировать с обычными функциями со всеми вытекающими отсюда преимуществами. Идеально подходит для всех видов еды.



Приготовление пищи с одновременным использованием гриля в сочетании с конвекцией и микроволнами.



Микроволны + гриль: использование гриля приводит к идеальному подрумяниванию поверхности продукта. Действие микроволн позволяет в короткие сроки приготовить внутреннюю часть блюда.



Вентилятор в сочетании с традиционным приготовлением, при котором тепло генерируется сверху и снизу, обеспечивает равномерное нагревание. Добавление функции микроволновой печи позволяет получить те же результаты приготовления за меньшее время.





















Эта функция позволяет разогреть заранее приготовленные блюда, не делая их сухими или жесткими.



Функция пиццы: специальная функция для приготовления пиццы на специальном камне. Это позволяет получить мягкую внутри и хрустящую снаружи пиццу с идеально приготовленной начинкой, а не сухой и не подгоревшей.



Кольцевой+ верхний + нижний нагревательные элементы: использование вентилятора с обоими элементами позволяет готовить пищу быстро и эффективно, что идеально подходит для больших объемов, требующих тщательного приготовления. Он предлагает такой же результат, как и гриль, перемещая тепло вокруг пищи вместо перемещения самой пищи, позволяя приготовить продукт любого размера или формы.

-  Компактные приборы высотой 45 см - идеальное решение для удовлетворения функциональных требований кухонных гарнитуров небольшой высоты. Доступный в нескольких типах и в различных стилях.
-  Подсветка сбоку: две лампы на противоположных сторонах внутренней камеры улучшают обзор внутри духовки.
-  Воздух при 40°C создает идеальные условия для расстойки дрожжевого теста. Просто выберите функцию и поместите тесто в предназначенную для этого емкость.
-  Шаббат: эта функция позволяет вам готовить пищу в субботу, праздник отдыха в иудейской религии, соблюдая предписания.
-  В камере духового шкафа предусмотрено 3 разных уровня приготовления.
-  Soft close: все модели оснащены функцией плавного закрывания двери, что позволяет устройству закрываться плавно и бесшумно.
-  Электронный контроль температуры: позволяет поддерживать температуру внутри духовки с точностью до 2–3°C. Это позволяет готовить блюда, очень чувствительные к перепадам температуры, такие как пирожные, суфле, пудинги.
-  Очистка паром: простая функция очистки с использованием пара для удаления отложений в камере духового шкафа.
-  Подогрев: функция позволяет также поддерживать приготовленную пищу в тепле.
-  Подогрев пищи
-  Функция подогрева или поддержания посуды в тепле. Поставьте противень на нижнюю полку и сложите посуду для подогрева.
-  Быстрый предварительный нагрев: с помощью функции быстрого предварительного нагрева можно достичь выбранной температуры всего за несколько минут.
-  Сенсорное руководство: удерживая любой символ в течение 3 секунд, вы можете получить информацию о его функциях.
-  Система Smart Cooking: для идеального приготовления просто необходимо выбрать вид и вес продуктов, а также температуру приготовления: любые другие настройки будут установлены автоматически.
-  Телескопические направляющие: позволяют выдвинуть противень и проверить продукт, не вынимая полностью из духовки.
-  Откидной гриль: откидной гриль можно легко отцепить, чтобы переместить нагревательный элемент и проще очистить верхнюю часть прибора.
-  Указан полезный объем внутренней камеры в литрах.
-  INSTANT GO: активация этой опции позволяет начать приготовление немедленно. Предварительный нагрев входит во время приготовления, и духовка постепенно достигает желаемой температуры. Особенно подходит для замороженных продуктов.