

SF4390MCX



| | |
|------------------|------------------|
| Produktkategorie | Kompakt 45 cm |
| Produktfamilie | Backofen |
| Energiequelle | Elektrisch |
| Energiequelle | Elektro |
| Garmethode | Kombi-Mikrowelle |
| Reinigungssystem | Vapor Clean |
| EAN13 | 8017709191443 |



Ästhetik

| | | | |
|--------------------|------------------------|--------------------------------|-------------------|
| Ästhetik | Classici | Farbe des Dekors | Schwarz |
| Farbe | Edelstahl | Art des Dekors | Symbole |
| Oberfläche | Anti-Finger-Protektion | Gerätetür | Mit 2 Zierblenden |
| Design | Flach | Türgriff | Classici |
| Material | Edelstahl | Farbe/Ausführung des Türgriffs | Edelstahl |
| Art des Edelstahls | Gebürstet | Markenlogo | Geprägt |
| Glasart | Eclipse-Schwarzglas | | |









Bedienelemente

| | | | |
|-------------------------|--------------|-----------------------------------|-----------------|
| Display-Technologie | LCD | Bedienknebel | Classici |
| Bedienungsart | Bedienknebel | Farbe/Ausführung der Bedienknebel | Edelstahl-Optik |
| Anzahl der Bedienknebel | 2 | | |





Programme / Funktionen

| | |
|--------------------|----|
| Garfunktionen | 13 |
| Automatikprogramme | 20 |

Garfunktionen

| | | |
|--|---|--|
|  Ober-/Unterhitze |  Umluft |  Heißluft |
|  Turbo-Heißluft |  ECO |  Großflächengrill |
|  Großflächengrill + Umluft |  Unterhitze + Umluft | |

Mikrowellenfunktionen

| | | |
|---|---|---|
|  Mikrowelle |  Mikrowelle + Umluft + Ober- Unterhitze |  Mikrowelle + Heißluft |
|  Mikrowelle + Grill |  Aufwärmem und Regenerieren | |

Sonderfunktionen

| | | |
|---|---|---|
|  Auftauen nach Zeit |  Auftauen nach Gewicht |  Hefestufe |
|  Sabbath | | |

Reinigungsprogramm

| |
|--|
|  Vapor Clean |
|--|

Optionen



| | | | |
|--|-------------------------|------------------------------------|---|
| Programmierung der Garzeit | Zeitvorwahl und Garende | Zusatzfunktionen | Warmhalten, ECO-Light Funktion, Quick Start |
| Minutenzähler | Ja | Demo-Mode Showroom-Funktion | Ja |
| Eco-Logic - Reduzierung der Anschlussleistung | Ja | Schnell-Vorheizung | Ja |
| Tastensperre/Kindersicherung | Ja | | |

Technische Eigenschaften



| | | | |
|---------------------------------|----------------|--|--------------------------|
| Temperatur min. | 30 °C | Sicherheitsabschaltung der Beheizung bei Türöffnung | Ja |
| Temperatur max. | 250 °C | Gerätetür | Kontrollierte Türkühlung |
| Anzahl der Garebenen | 3 | Anzahl aller Türverglasungen | 3 |
| Art der Einschubschienen | Einhängerahmen | | |
| Grill abklappbar | Ja | | |
| Anzahl der Beleuchtungen | 2 | | |

| | | | |
|---------------------------------|---------|--|-------------------------|
| Art der Beleuchtung | Halogen | Sicherheitsabschaltung der Mikrowellenbeheizung bei Türöffnung | Ja |
| Leistung der Beleuchtung | 40 W | | |
| Beleuchtung bei Türöffnung | Ja | Soft-Close Komfort-Schließsystem | Ja |
| Leistung der Unterhitze | 1000 W | Sicherheitsthermostat | Ja |
| Leistung des Kleinflächengrills | 2000 W | Abkühlsystem | Kühlgebläse |
| Leistung der Heißluft 1 | 1400 W | Kaminabzugssystem | Einzel |
| | | Nutzabmessungen des Garraums (HxBxT) | 212x462x407 mm |
| | | Temperaturregelung | Elektronisch |
| | | Material des Garraumes | Ever Clean Emaillierung |
| | | Mikrowellen-Sichtfensterschutz | Ja |

Technische Daten / Energielabel



| | | | |
|--------------------------|------|-------------------------------|--------|
| Nutzbares Garraumvolumen | 40 l | Effektive Mikrowellenleistung | 1000 W |
| Anzahl der Garräume | 1 | | |

Serienzubehör

| | | | |
|----------------------------|---|---------------------------------------|---|
| Grillrost mit Tiefensperre | 1 | Glaspfanne mit Auflagerost (H: 40 mm) | 1 |
| Auflagerost für Fettpfanne | 1 | | |

Elektrischer Anschluss

| | | | |
|----------------------------------|-----------|----------------------|--------|
| Spannung | 220-240 V | Frequenz | 50 Hz |
| Absicherung | 14 A | Länge des Netzkabels | 150 cm |
| Elektrischer Gesamtanschlusswert | 3100 W | | |

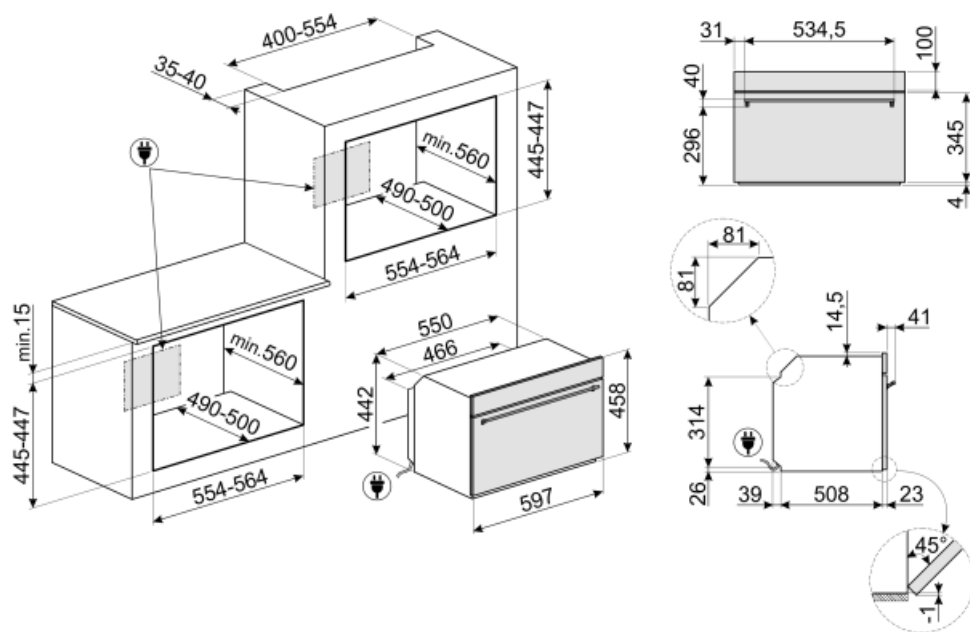

Sonderzubehör

GTP

Teleskop-Teilauszug, 1 Ebene.



KP43M

Suitable for microwave ovens and combination microwave ovens. To install KP43M a technical intervention is required. As the kit is intended for MWO ovens, for safety reasons the substitution of the door can be performed just by a qualified personell



GT1P-2

Teleskop-Teilauszug, 1 Ebene, Auszugstiefe 285 mm.



GTT

Teleskop-Vollauszug, 1 Ebene.



KIT330X

Trim kit for 45 cm Classica ovens



PR3845X

Abdeckleiste Möbelkante aus Edelstahl für Hocheinbau. Abmessungen LxB: 59,4 x 5,5cm, kombinierbar für alle Kompaktgeräte, Backöfen und Schubladen bei übereinander angeordneter Montage.



BN620-1

Backblech emailliert (H: 20 mm), kompatibel für alle 45-60 cm Backöfen der Serie SF.../SFP... und Kochzentren/Standherde



PALPZ

Pizzaschieber aus Edelstahl mit Klappgriff, kompatibel für die Pizzasteine: PRTX, PPR9, STONE in Verbindung von Elektro-Backöfen. Abmessungen LxH: 31,5x32,5 cm.































BN640

Backblech emailliert (H: 40 mm), kompatibel für alle 45-60 cm Backöfen der Serie SF.../SFP... und Kochzentren/Standherde



Symbols glossary (TT)

| | |
|--|---|
|  <p>Kindersicherung: eine Tastensperre, die eine Bedienung aller Funktionen über das Display sperrt.</p> |  <p>Kombinierte Mikrowelle: Dieser Backofen ermöglicht die Kombination von zwei verschiedenen Arten des Garens (traditionell und mikrowellenbetrieben). Kombinierte Backöfen erhöhen die Backmöglichkeiten und bieten gleichzeitig eine maximale Flexibilität</p> |
|  <p>Kühlgebläse: zur Ermöglichung einer angenehmen und sicheren Oberflächentemperatur.</p> |  <p>Abtauen nach Zeit: Manuelle Abtaufunktion. Nach Ablauf der eingestellten Dauer wird die Funktion automatisch beendet.</p> |
|  <p>Aauftauen nach Gewicht: Automatische Auftaufunktion. Sie wählen einfach die Speise aus den verfügbaren Kategorien: FLEISCH - FISCH - BROT - DESSERT. Nachdem Sie das Gewicht der Speise eingegeben haben, berechnet der Backofen automatisch die erforderliche Zeit für das Auftauen.</p> |  <p>Dreifach verglaste Backofentür: Anzahl der Scheiben der Gerätetür.</p> |
|  <p>Automatische Deaktivierung der Garraumbeleuchtung: Zur Energieeinsparung schaltet sich die Beleuchtung eine Minute nach Beginn des Garvorgangs automatisch aus. Die Option kann über das Einstellungs Menü deaktiviert werden. In diesem Fall bleibt die Beleuchtung für die gesamte Dauer des Garvorgangs eingeschaltet.</p> |  <p>Elektro-Anschluss</p> |
|  <p>Ever Clean-Emaillierung: ist eine besondere Pyrolyse-Emaillierung, die dank ihrer geringeren Porosität eine bessere Reinigung des Garraums ermöglicht. Die Emaillierung schafft eine perfekte Oberfläche im gesamten Backofen inkl. der Backbleche und ist äußerst pflegeleicht, indem das Anhaften von Fetten während des Garens reduziert wird.</p> |  <p>Unterhitze-Umluft: die Kombination aus Umluft und Unterhitze ist ideal für alle Arten von Speisen und ermöglicht zudem das Fertiggarren von Speisen, die im Inneren eine höhere Hitzeentwicklung benötigen.</p> |
|  <p>Ober-/Unterhitze + Umluft: ein intensives und homogenes Garen, auch für komplexe Gerichte. Die Umluft ist aktiv und die Heizleistung kommt gleichzeitig von oben und unten. Das ventilierte Garen sorgt für ein schnelleres und gleichmäßigeres Garergebnis, so dass die Speisen außen aromatisch und innen saftiger bleiben. Ideal für gebackene Nudeln, Kekse, Braten und Aufläufe.</p> |  <p>Ober-/Unterhitze: traditionelles, statisches Garen, geeignet für die Zubereitung von einem Gericht. Die Erhitzung erfolgt gleichzeitig von oben und unten. Das Garen ist schonender, ideal für alle Arten von Braten, Brot und Backwaren.</p> |
|  <p>Heißluft: diese Funktion ist ideal für alle Arten von Gerichten auch auf mehreren Ebenen. Die Beheizung erfolgt aus dem hinteren Teil des Backofens und verteilt sich schnell und gleichmäßig im Garraum.</p> |  <p>ECO-Funktion: diese Funktion eignet sich besonders für das Zubereiten von Speisen auf einer Ebene mit geringem Energieverbrauch. Um eine max. Energieeinsparung und Zeitersparnis zu erzielen, wird empfohlen, die Speisen ohne Vorheizung in den Garraum einzugeben.</p> |

- | | |
|---|---|
|  <p>Großflächengrill: sehr intensive Erhitzung nur von oben durch ein doppeltes Heizelement. Hervorragend geeignet zum Grillen und Gratinieren. Er wird am Ende des Garvorgangs verwendet und sorgt für eine gleichmäßige Bräunung der Speisen.</p> |  <p>Umluft-Großflächengrill: sehr intensive Beheizung von oben durch ein doppeltes Heizelement. In Verbindung der Umluft ist das Grillen von größeren Fleischgerichten optimal möglich.</p> |
|  <p>Mikrowelle: Die Mikrowellen dringen direkt in die Lebensmittel ein und garen diese sehr schnell und mit deutlicher Energieeinsparung. Sie eignen sich zum Garen ohne Fett und können auch Lebensmittel auftauen und erwärmen, ohne ihr ursprüngliches Aussehen und Aroma zu verändern. Die Mikrowellenfunktion kann auch mit herkömmlichen Funktionen kombiniert werden, mit allen daraus resultierenden Vorteilen. Ideal für alle Arten von Lebensmitteln.</p> |  <p>Mikrowelle + Heißluft: garen in Kombination mit Heißluft und Mikrowelle.</p> |
|  <p>Microwave + grill element: The use of the grill results in a perfect browning of the surface of the food. The action of microwaves allows instead of cooking in a short time the internal part of the food.</p> |  <p>Fan combined with traditional cooking, where heat is generated from above and below, provides uniform heat. Adding the microwave function allows the same cooking results in less time.</p> |
|  <p>This function can reheat precooked dishes, without becoming dry or hard.</p> |  <p>Turbo-Heißluft: die Beheizung erfolgt von oben, unten und zentral von der Rückseite des Garraums. Das Heißluftgebläse ist aktiv und ermöglicht ein sehr schnelles Garen, auch auf mehreren Ebenen. Ideal für größere Mengen an Gerichten, die ein intensives Garen erfordern.</p> |
|  <p>Compact appliances with a height of 45 cm - perfect solution to meet the functional requirements of kitchen sets of small height. Available in several types and in different styles.</p> |  <p>Warmhaltefunktion für Gerichte oder Kochgeschirr.</p> |
|  <p>Seitliche Innenbeleuchtung: zwei gegenüberliegende Beleuchtungen erhöhen die Sicht auf das Innere des Garraums.</p> |  <p>ECO-logic: option allows you to restrict the power limit of the appliance real energy saving.</p> |
|  <p>Hefeteigfunktion: 40°C warme Luft bietet die perfekte Voraussetzung für die Gärung von Hefeteigmischungen. Wählen Sie einfach die Funktion aus und legen Sie den Teig für die angegebene Zeit in den Garraum.</p> |  <p>Schnellvorheizung: vor dem Garen findet eine schnelle Vorheizphase statt, die eine Verkürzung der Garzeit bis zu 50 % ermöglicht.</p> |



Sabbath-Funktion: gedacht für die traditionelle jüdische Sabbatfeier. Das Garen kann somit ab dem Freitagabend zu Hause von Sonnenuntergang bis zum Eintritt der Dunkelheit am folgenden Samstag erfolgen. Bei Aktivierung wird eine automatische Backofenfunktion bei 80°C aktiviert, die sich modellabhängig zwischen 60°C–100°C verändern lässt. Die Beheizungsart erfolgt statisch durch Ober-/Unterhitze. Die Programmdauer ist zeitlich unbegrenzt. Die Beendigung kann nur individuell per Hand erfolgen. Im Display wird SABBATH angezeigt. Bei Öffnung der Backofentür, ist die Innenbeleuchtung deaktiviert. Akustische Signale der Programmuhr werden unterbrochen. Eine nachträgliche Änderung des Programms kann nur durch das manuelle Ausschalten und der anschließenden Neuprogrammierung erfolgen.



Soft Close-System: alle Modelle sind mit einer fortschrittlichen Funktion zum sanften Schließen der Gerätetür ausgestattet.



Klappbarer Grill: dieser lässt sich leicht nach unten klappen, um eine Reinigung über der Oberhitze/Grill bequem ausführen zu können.



The capacity indicates the amount of usable space in the oven cavity in litres.



Anzahl der Garebenen: der Garraum verfügt über 3 Garebenen.



Elektronische Temperatursteuerung: ermöglicht eine konstante Temperatur im Garraum mit einer Genauigkeit von ca. 2-3 °C. Optimal für das Garen von Speisen, die empfindlich auf Temperaturveränderungen reagieren.



Vapor Clean: eine einfache Reinigungsfunktion, die mit Hilfe von Dampf Ablagerungen im Garraum löst.