

# SF4400MCX



Category	45 cm
Product Family	Oven
Power supply	Electric
Heat source	ELECTRICITY
Tipo de cozimento	Combi Microwave
Sistema de limpeza	No
EAN code	8017709261191



## Aesthetics

<b>Aesthetic</b>	Selezione	<b>Tipo de serigrafia</b>	Símbolos
<b>Colour</b>	Stainless steel	<b>Door</b>	With panel
<b>Acabamento</b>	Anti-dedadas	<b>Handle</b>	Nuova Selezione
<b>Série</b>	Plano	<b>Handle Colour</b>	Steel effect
<b>Material</b>	Stainless steel	<b>Logotipo</b>	Logotipo embutido
<b>Type of steel</b>	Brushed	<b>Control knobs</b>	Cucina restyling
<b>Glass Type</b>	Eclipse	<b>Controls colour</b>	Steel effect
<b>Cor da serigrafia</b>	Serigrafia em preto		

## Controls



<b>Nome</b>	DigiScreen	<b>Control setting</b>	Knobs
<b>Tecnologia</b>	LED	<b>No. of controls</b>	2

## Programs / Functions

<b>No. of cooking functions</b>	6
<b>Automatic programmes</b>	No
<b>Customisable recipes</b>	No
<b>Traditional cooking functions</b>	



Circulaire





Large grill



Fan grill (large)

## Microwave functions

 Microwave	 Circulaire	 Microwave + grill
--	--	---

## Cleaning functions

No

## Options



<b>Time-setting options</b>	Automatic end cooking	<b>Cozinha inteligente</b>	No
<b>Minute minder</b>	Yes	<b>Showroom demo option</b>	No
<b>Timer</b>	1	<b>Demo-tutorial mode</b>	No
<b>Controls Lock / Child Safety</b>	No	<b>Touch guide</b>	No
<b>Other options</b>	No	<b>Chronology</b>	No
<b>Cooking with probe thermometer</b>	No	<b>Rapid pre-heating</b>	Yes
<b>Multi-step cooking</b>	No	<b>GO Instantâneo</b>	No

## Technical Features



<b>Minimum Temperature</b>	50 °C	<b>Door opening type</b>	Standard opening
<b>Maximum temperature</b>	200 °C	<b>Door</b>	Temperate door
<b>No. of shelves</b>	3	<b>Removable door</b>	No
<b>No. of lights</b>	1	<b>Full glass inner door</b>	No
<b>Light type</b>	Incandescent	<b>Removable inner door</b>	No
<b>User-replaceable light</b>	No	<b>Total no. of door glasses</b>	3
<b>Light Power</b>	20 W	<b>Microwave stops when door is opened</b>	Yes
<b>Light when door is opened</b>	Yes	<b>Soft Close hinges</b>	No
<b>Turntable</b>	Yes	<b>Cooling system</b>	Tangential
<b>Turntable dimension</b>	32 cm	<b>Usable cavity space dimensions (HxWxD)</b>	210x420x390 mm
<b>Grill element - power</b>	1500 W	<b>Temperature control</b>	Electro-mechanical
<b>Circular heating element - Power</b>	1600 W	<b>Cavity material</b>	Stainless steel
<b>Heating suspended when door is opened</b>	Yes	<b>Microwave screen protection</b>	Yes

## Performance / Energy Label



<b>Net volume of the cavity</b>	32 l	<b>Energy consumption per cycle in fan-forced convection</b>	
<b>Energy consumption per cycle in conventional mode</b>		<b>Number of cavities</b>	1
<b>Consumo de energia em modo convencional</b>		<b>Microwave effective power</b>	1000 W

Consumo de energia na  
convecção de ar forçado

## Accessories Included

Insert grid	1	Other	No
Glass tray	1		

## Electrical Connection

Plug	No	Nominal power	3400 W
Voltage	230 V	Frequency (Hz)	50 Hz
Current	14,8 A	Comprimento do cabo de alimentação	150 cm

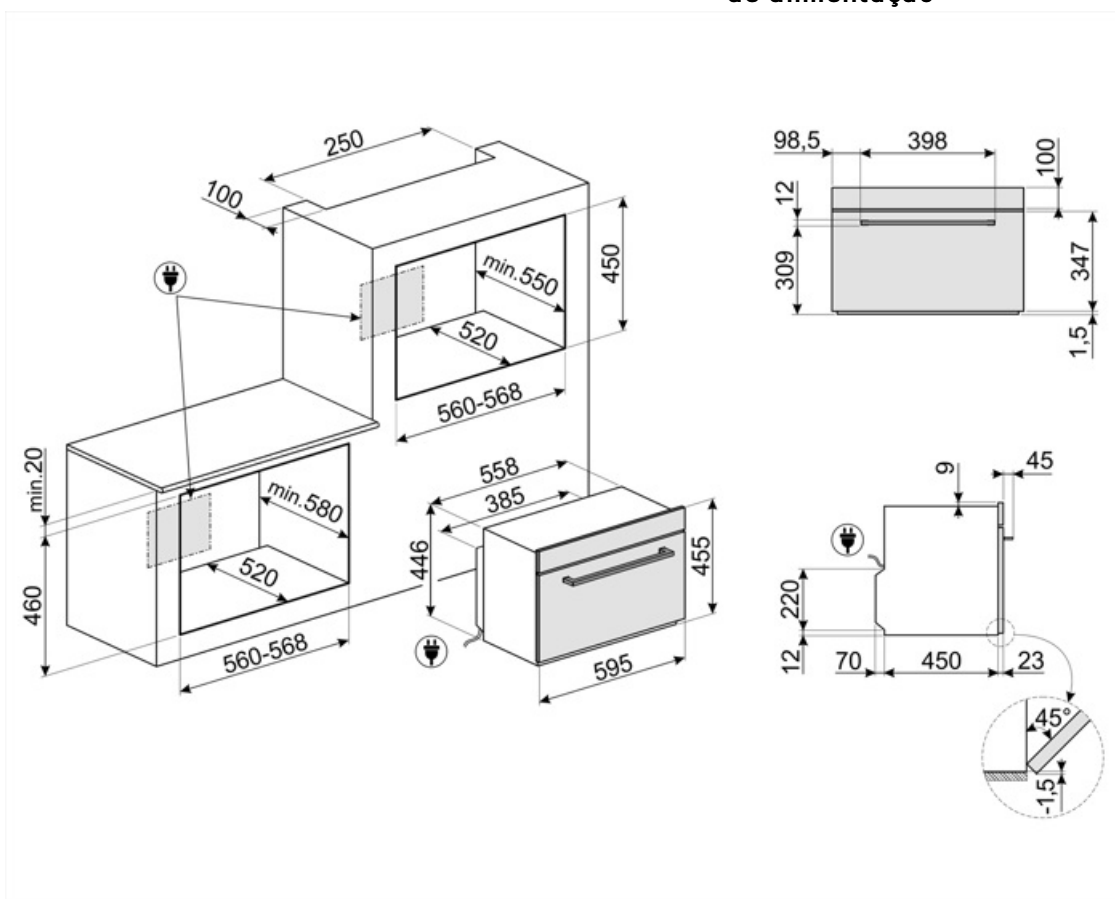

---

## Compatible Accessories

---

### GTP

\*\* Guias telescópicas parcialmente extraíveis (1 nível)\*\* Extração: 300 mm  
Material: Aço inoxidável AISI 430 polido

















### GTT

\*\* Guias telescópicas totalmente extraíveis (1 nível)\*\* Extração: 433 mm  
Material: Aço inoxidável AISI 430 polido



## Symbols glossary

-  Micro-ondas de combinação: Este forno permite combinar duas maneiras diferentes de cozinhar (tradicional com micro-ondas). Os fornos combinados aumentam as oportunidades de cozedura, ao mesmo tempo que proporcionam a máxima flexibilidade dos eletrodomésticos.
-  ...
-  Elétrico
-  Aço inoxidável à prova de dedadas: O aço inoxidável à prova de dedadas mantém o aço inoxidável com um aspeto novo.
-  Elemento de grelha O uso de grelha dá excelentes resultados ao cozinhar carne de porções médias e pequenas, especialmente quando combinada com uma rotisseria (sempre que possível). Também é ideal para cozinhar salsichas e bacon.
-  Micro-ondas Penetrando diretamente na comida, micro-ondas cozinham muito rapidamente e com considerável economia de energia. Adequados para cozinhar sem gordura, eles também são capazes de descongelar e aquecer alimentos sem alterar a sua aparência original e aroma. A função de micro-ondas também pode ser combinada com funções convencionais com todas as vantagens resultantes. Ideal para todos os tipos de alimentos.
-  Micro-ondas + elemento de grelha: O uso da grelha resulta em um perfeito escurecimento da superfície dos alimentos. A ação de micro-ondas permite em vez de cozinhar em pouco tempo a parte interna do alimento.
-  Sistema de arrefecimento a ar: para garantir temperaturas de superfície seguras.
-  3 Portas envidraçadas triplas: Número de portas envidraçadas.
-  Interior esmaltado: O interior em esmalte de todos os fornos Smeg tem um revestimento antiácido especial que ajuda a manter o interior limpo, reduzindo a quantidade de gordura de cozimento aderente a ele.
-  Circulaire: A combinação do ventilador e do elemento circular em torno dele dá um método de cozimento de ar quente. Isso oferece muitos benefícios, incluindo nenhum pré-aquecimento se o tempo de cozimento for superior a 20 minutos, nenhuma transferência de sabor ao cozinhar alimentos diferentes ao mesmo tempo, menos energia e tempos de cozimento mais curtos. Bom para todos os tipos de alimentos.
-  Ventilador com elemento de grelha: O ventilador reduz o calor feroz da grelha, proporcionando um excelente método de grelhar vários alimentos, costeletas, bifés, salsichas, etc. dando o mesmo escurecimento e distribuição de calor, sem secar os alimentos. Os dois níveis superiores recomendados para uso e a parte inferior do forno podem ser usados para manter os itens quentes ao mesmo tempo, uma excelente facilidade ao cozinhar um café da manhã grelhado. Meia grelha (apenas porção central) é ideal para pequenas quantidades de alimentos.
-  Cozinhar com a utilização simultânea do elemento de aquecimento em combinação com ventilador e fornecimento de micro-ondas.
-  45 cm Aparelhos compactos com uma altura de 45 cm - solução perfeita para atender aos requisitos funcionais de conjuntos de cozinha de pequena altura. Disponível em vários tipos e em diferentes estilos.



Pré-aquecimento rápido: A função de pré-aquecimento rápido pode ser usada para atingir a temperatura selecionada em apenas alguns minutos.



O compartimento do forno tem 3 níveis de cozimento diferentes.



A capacidade indica a quantidade de espaço útil no compartimento do forno em litros.



A capacidade indica a quantidade de espaço útil no compartimento do forno em litros.